

ООО "Глазовская мебельная фабрика"
Удмуртская Республика, г. Глазов
ул. Сибирская, 42

Модульная серия корпусной мебели "WYSPAA"
WYSPAA 34 (спальня) Шкаф для белья

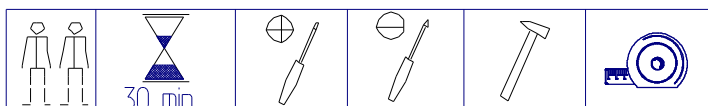

Комплект №3	1 X	2 X1	2 X2
Комплект №4	5 N	5 Q	20 S
Комплект №8	8 Y		
Комплект №10	27 K		
Комплект №11	4 W	8 K	
Комплект №12	1 A		
Комплект №14	4 B		
Комплект №19	18 H	1 O	18 C
Комплект №20	2 P	4 M	
Комплект №45A	8 D	4 F	8 V
Комплект №72	1 U		

1089	366	70	1
1014	363	560	2
1138,1137	2284	560	2
1088,1013	366	560	3
1087	400	560	1
1077	1112	395	2
1211	2198	488	1
1210,1219	2300	560	2
1017	824	556	1
180	1049	396	1
179	1049	396	1
190	185	397	1

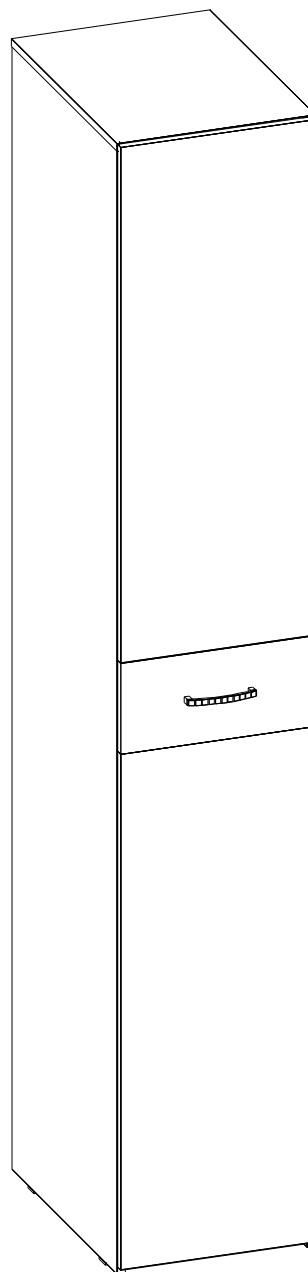

Габаритные размеры в мм,
400x579x2300
ИНСТРУКЦИЯ ПО СБОРКЕ

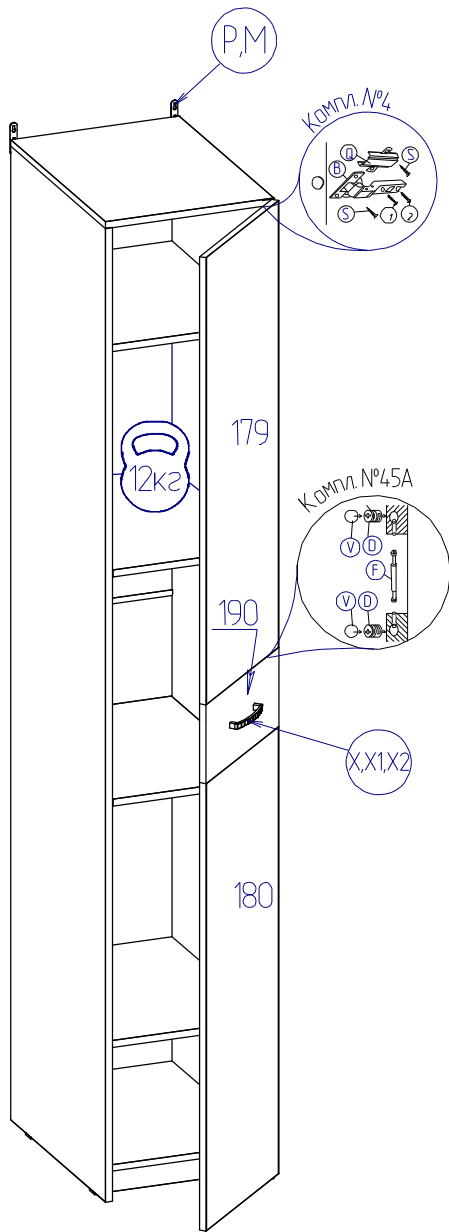

Примечание:

Сборка двери осуществляется в горизонтальном положении
 Необходимо соединить детали №179,190,180 с помощью компл№45A и компл №14
 Закрепить на собранной двери комплект № 4 (B,S).
 Навешивание двери производится вдвоем!
 Сборка двери зависит от установки двери. При правостороннем
 открывании деталь №179 устанавливается сверху, при
 левостороннем открывании деталь №179 устанавливается снизу

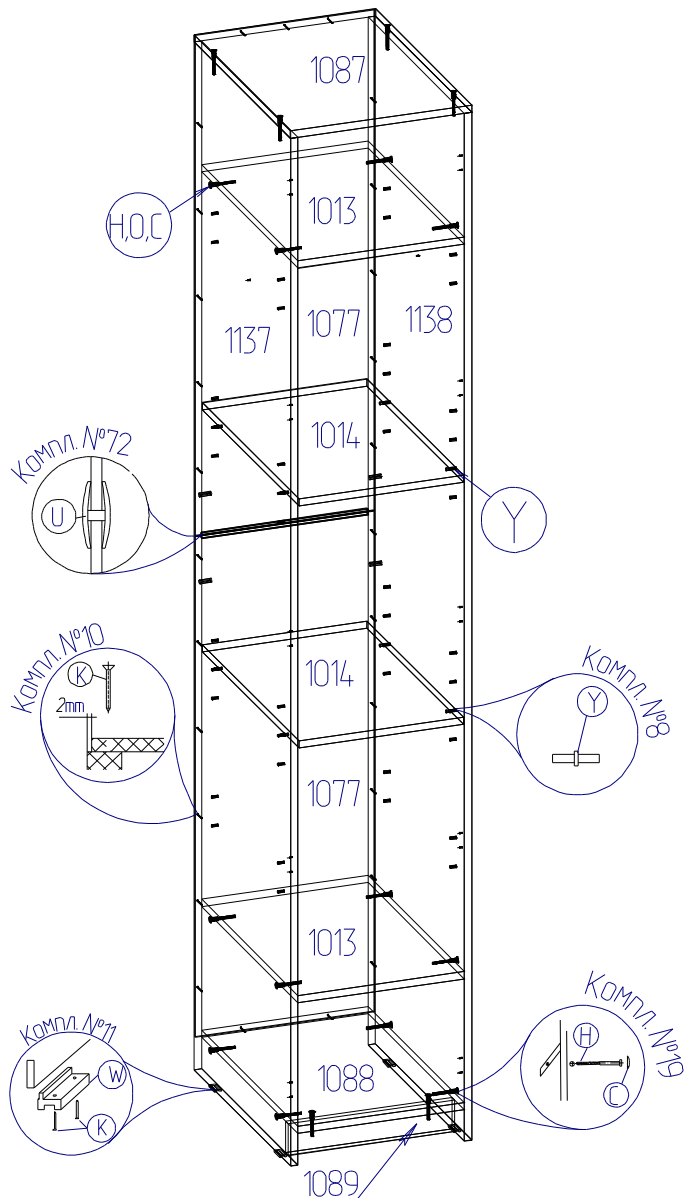
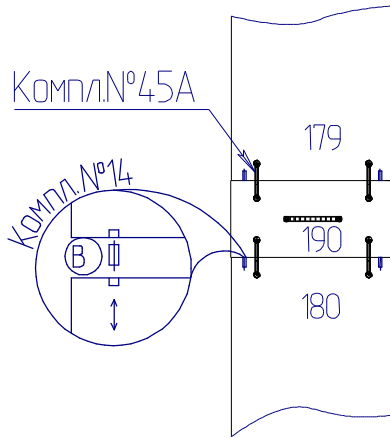

Уважаемый покупатель, обращаем Ваше внимание на то, что внешний вид изделия во многом зависит от качества сборки.

ПОДГОТОВКА К СБОРКЕ

1. Распаковать упаковки (при этом сохранить упаковочные ярлыки).
2. Ознакомиться с данной инструкцией по сборке.
3. Подготовить инструмент: молоток, набор отверток, рулетку.
4. Подготовить место для сборки.
5. Прямоугольность собранных каркасов проверять рулеткой по диагонали.

ПРИМЕЧАНИЕ

1. Заднюю стенку крепить гвоздями Компл. № 10 (К) с шагом 200мм.
2. Изделия набора после сборки соединить между собой межсекционной стяжкой Компл.№12, предварительно просверлив под нее отверстия Φ 6мм.
3. Заглушки Компл.№19 (С) приклеить с наружной стороны после полной сборки изделия на видимые сквозные отверстия.
4. До монтажа дверей изделие следует прикрепить к стене, используя Компл.№20, для предотвращения падения изделия.
5. Внимание! Перед сборкой дверей с дет. № 190 (с глянцевым покрытием) аккуратно удалите защитную пленку.
6. Шкантовые соединения собрать на клей "ПВА".

Условия эксплуатации:

Допустимая эксплуатационная нагрузка составляет:

- на полку из ЛДСП не более 12 кг.

Внимание!

Опрокидывание мебели может привести к серьезным или смертельным телесным повреждениям. Для предотвращения опрокидывания мебель должна быть постоянно прикреплена к стене.

Крепежные средства для крепления к стене не прилагаются, для разных материалов стен требуются различные крепления.

Используйте крепежные средства, подходящие для материала стен в Вашем доме. Если Вы не уверены, какой тип крепления подходит к данному материалу, обратитесь в специализированный магазин.

Схема расположения отверстий на деталях которые необходимо досверлить самостоятельно

№1138 Правая вертикальная стенка шкафа

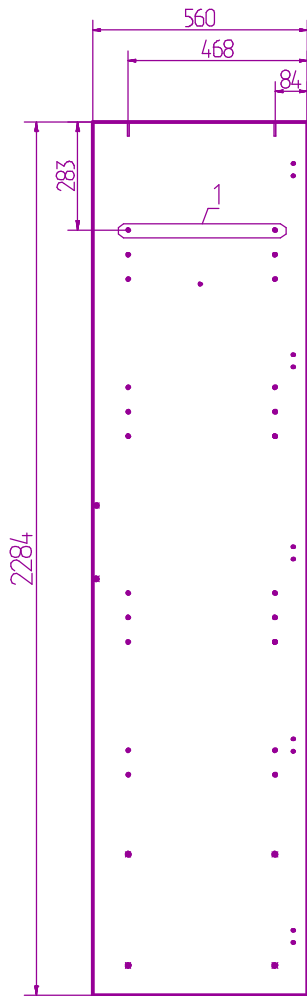

Деталь уложена отверстиями вверх

Отверстие №1 изображенное на Рис.1 необходимо досверлить насквозь сверлом $\Phi 8$ мм.

Торец детали облицован кромкой

Рис.1

Торец детали облицован кромкой

Схема расположения отверстий на деталях которые необходимо досверлить самостоятельно

№1137 Левая вертикальная стенка шкафа

Деталь уложена отверстиями вверх

Отверстие №1 изображенное на Рис.2 необходимо досверлить насквозь сверлом $\Phi 8$ мм.

Торец детали облицован кромкой

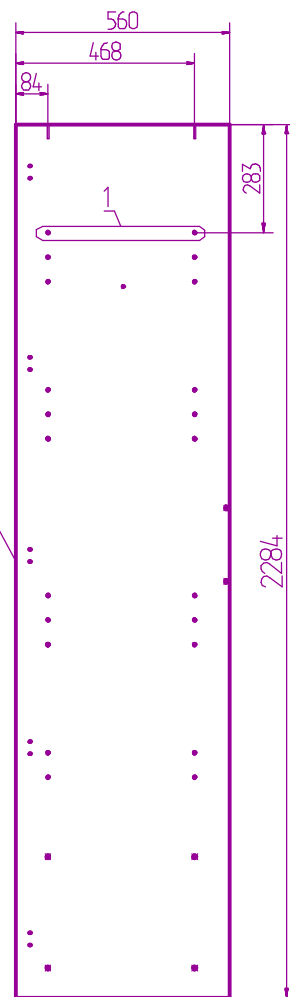

Торец детали облицован кромкой

Рис.2

ПРАВИЛА ЭКСПЛУАТАЦИИ И УХОДА ЗА МЕБЕЛЬЮ

1. Мебель, перевозимая при температуре ниже 0°C, охлаждается и при установке в помещении "запотекает", поэтому ее следует немедленно протереть чистой, сухой, мягкой тканью.
2. Мебель предназначена для эксплуатации в помещениях с температурой воздуха +10+28 °C и относительной влажностью 50-70%. Не рекомендуется ставить мебель близко к источникам тепла, а также к сырым и холодным стенам. Ее следует беречь от прямого попадания солнечных лучей.
3. На поверхности деталей не следует ставить горячие и влажные предметы. Нежелательно попадание кислот, щелочей и растворителей (спирт, бензин, ацетон).
4. Поверхности следует оберегать от механических повреждений, ударов и царапин, поскольку восстановить поверхность невозможно.
5. Поверхности мебели следует чистить специальным составом, который можно приобрести в магазине.
6. Зеркала и стекла рекомендуется чистить любыми средствами, предназначенными для этих целей.
7. Для предотвращения повреждения полового покрытия при перемещении мебели следует использовать подстилочный материал (картон, плотная ткань и т.п.)

ПОРЯДОК ПРЕДЪЯВЛЕНИЯ ПРЕТЕНЗИЙ НА КАЧЕСТВО МЕБЕЛИ

Претензии по комплектности и производственным дефектам в течение гарантийного срока должна направляться покупателем непосредственно в магазин, где приобретена мебель, с обязательным приложением товарного чека и упаковочных ярлыков.

По дефектам, появившимся из-за несоблюдения покупателем правил эксплуатации и ухода за мебелью, претензии не принимаются

К СВЕДЕНИЮ ПОКУПАТЕЛЯ

Предприятие оставляет за собой право вносить изменения в конструктивные элементы мебели на основе внедрения передовой технологии, улучшающие качество выпускаемой продукции.

При обнаружении производственных дефектов ссылайтесь на номер набора мебели, номер ОТК, приложите гарантийный талон и упаковочные ярлыки.

ГАРАНТИЙНЫЙ ТАЛОН

Заполняется магазином, где приобретено изделие

_____ (Наименование изделия)

Дата выпуска _____

Дата продажи _____

Владелец изделия _____

(Фамилия, Имя, Отчество)

Адрес _____

Установлен дефект _____

Исправил мастер _____

(подпись)

ГАРАНТИИ

24 месяца со дня приобретения по предъявлению гарантийного талона по обнаруженным дефектам. За механические повреждения, потертости, сколы фабрика ответственности не несет.

Наш адрес: РОССИЯ, 427628, Удмуртская республика, г. Глазов, ул. Сибирская, 42.

Контактный телефон: 8 (341-41)2-58-38

"бесплатный звонок по России 8-800-100-2600"

_____ (линия отреза)

ПАСПОРТ

1. Дата выпуска

2. Отметка магазина о продаже

3. Штамп магазина

4. " ____ " _____ 201 ____ г.

Пункты 2,3,4 заполняются в магазине при покупке мебели.

Сертификат _____