

## ГАРАНТИЙНЫЙ ТАЛОН

Заполняется магазином, где приобретено изделие

\_\_\_\_\_  
(Наименование изделия)

Дата выпуска \_\_\_\_\_

Дата продажи \_\_\_\_\_

Владелец изделия \_\_\_\_\_

(Фамилия, Имя, Отчество)

Адрес \_\_\_\_\_

Установлен дефект \_\_\_\_\_

Исправил мастер \_\_\_\_\_

(подпись)

" \_\_\_\_ " \_\_\_\_\_ 201 \_\_\_\_ г.

## ГАРАНТИИ

24 месяца со дня приобретения по предъявлению гарантийного талона по обнаруженным дефектам. За механические повреждения, потертости, сколы фабрика ответственности не несет. Наш адрес: РОССИЯ, 427628, Удмуртская республика, г.Глазов, ул. Сибирская, 42. тел. 2-58-38

"бесплатный звонок по России 8-800-100-2600"

\_\_\_\_\_  
линия отреза

## ПАСПОРТ

1. Дата выпуска \_\_\_\_\_

2. Отметка магазина о продаже \_\_\_\_\_

3. Штамп магазина \_\_\_\_\_

4. " \_\_\_\_ " \_\_\_\_\_ 201 \_\_\_\_ г.

Пункты 2,3,4 заполняются в магазине при покупке мебели.

Сертификат \_\_\_\_\_

**глазов®**  
www.glazovmebel.ru

РОССИЯ

ПАО "Глазовская мебельная фабрика"

Удмуртская Республика, г.Глазов

ул. Сибирская, 42



Модульная серия корпусной мебели "Montpellier"

Шкаф для одежды 2

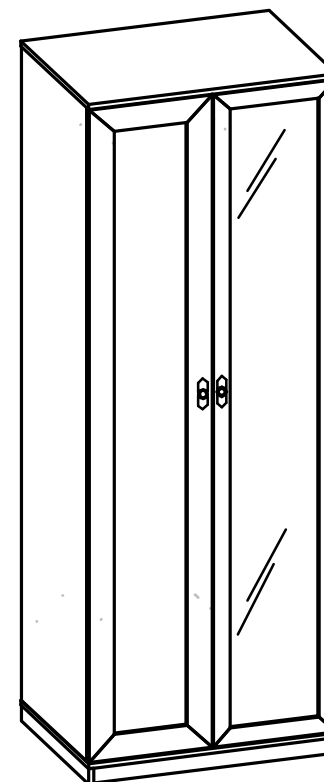

Габаритные размеры в мм  
800x601x2197

ИНСТРУКЦИЯ ПО СБОРКЕ

*Уважаемый покупатель, обращаем Ваше внимание на то, что внешний вид изделия во многом зависит от качества сборки.*

### *ПОДГОТОВКА К СБОРКЕ*

- 1. Распаковать упаковки (при этом сохранить упаковочные ярлыки).*
- 2. Ознакомиться с данной инструкцией по сборке.*
- 3. Подготовить инструмент: молоток, набор отверток, рулетку.*
- 4. Подготовить место для сборки.*
- 5. Прямоугольность собранных каркасов проверять рулеткой по диагонали.*

*Примечания :*

- 1. При сборке ящика стяжку эксцентриковую компл. №45 затянуть после установки дна в пазы.*
- 2. Заглушки на фурнитуру устанавливать после полной сборки изделия на видимые части.*
- 3. Заднюю стенку крепить гвоздями (комплект №10) с шагом 200мм.*
- 4. До монтажа дверей, изделие следует прикрепить к стене, используя комплект №20, для предотвращения падения изделия.*
- 5. Изделия серии после сборки соединить между собой межсекционной стяжкой компл. №12, предварительно просверлив под нее отверстие диаметром 8мм.*
- 6. Комплект №52 применяется в композиции с Карнизом 4.  
Карниз 4 продается отдельно.*

### *Внимание!*

*Опрокидывание мебели может привести к серьезным или смертельным телесным повреждениям. Для предотвращения опрокидывания мебель должна быть постоянно прикреплена к стене.*

*Крепежные средства для крепления к стене не прилагаются, для разных материалов стен требуются различные крепления. Используйте крепежные средства, подходящие для материала стен в Вашем доме. Если Вы не уверены, какой тип крепления подходит к данному материалу, обратитесь в специализированный магазин.*

### *ПРАВИЛА ЭКСПЛУАТАЦИИ И УХОДА ЗА МЕБЕЛЬЮ*

- 1. Мебель, перевозимая при температуре ниже 0°С, охлаждается и при установке в помещении "запотевают", поэтому ее следует немедленно протереть чистой, сухой, мягкой тканью.*
- 2. Мебель предназначена для эксплуатации в помещениях с температурой воздуха +10+28°С и относительной влажностью 50-70%. Не рекомендуется ставить мебель близко к источникам тепла, а также к сырым и холодным стенам. Ее следует беречь от прямого попадания солнечных лучей.*
- 3. На поверхности деталей не следует ставить горячие и влажные предметы. Нежелательно попадание кислот, щелочей и растворителей (спирт, бензин, ацетон).*
- 4. Поверхности следует оберегать от механических повреждений, ударов и царапин, поскольку восстановить поверхность невозможно.*
- 5. Поверхности мебели следует чистить специальным составом, который можно приобрести в магазине.*
- 6. Зеркала и стекла рекомендуется чистить любыми средствами, предназначенными для этих целей.*
- 7. Для предотвращения повреждения полового покрытия при перемещении мебели следует использовать подстилочный материал (картон, плотная ткань и т.п.)*

### *ПОРЯДОК ПРЕДЪЯВЛЕНИЯ ПРЕТЕНЗИЙ НА КАЧЕСТВО МЕБЕЛИ*

*Претензии по некомплектности и производственным дефектам в течение гарантийного срока должны направляться покупателем непосредственно в магазин, где приобретена мебель, с обязательным приложением товарного чека и упаковочных ярлыков.*

*По дефектам, появившимся из-за несоблюдения покупателем правил эксплуатации и ухода за мебелью, претензии не принимаются.*

### *К СВЕДЕНИЮ ПОКУПАТЕЛЯ*





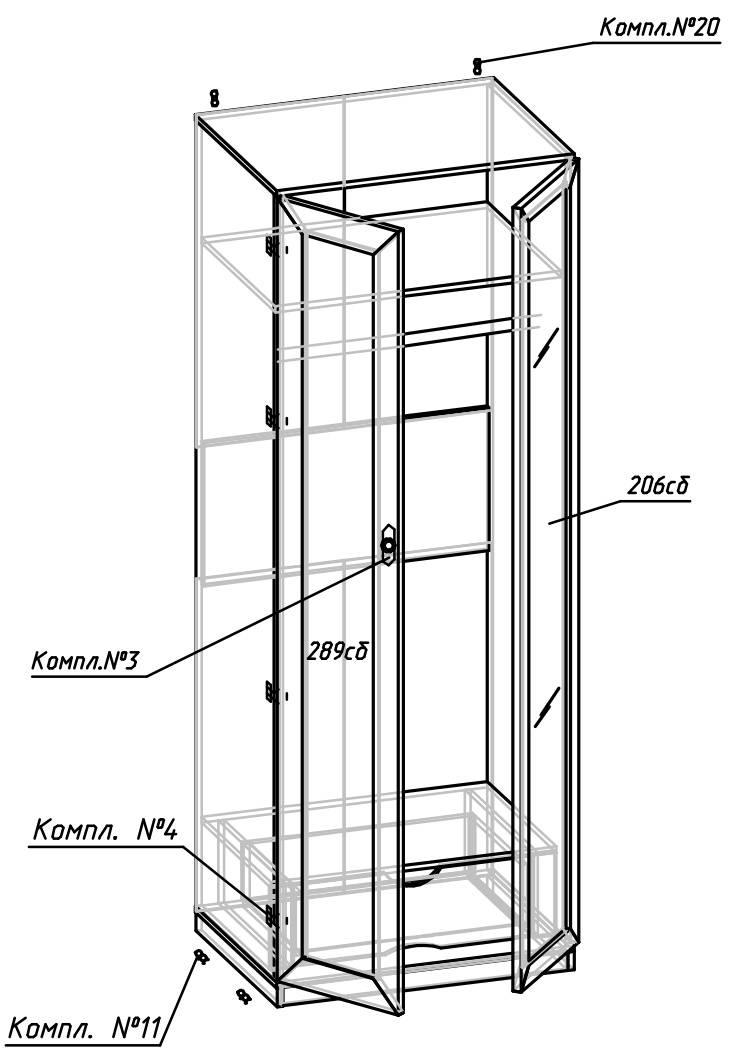
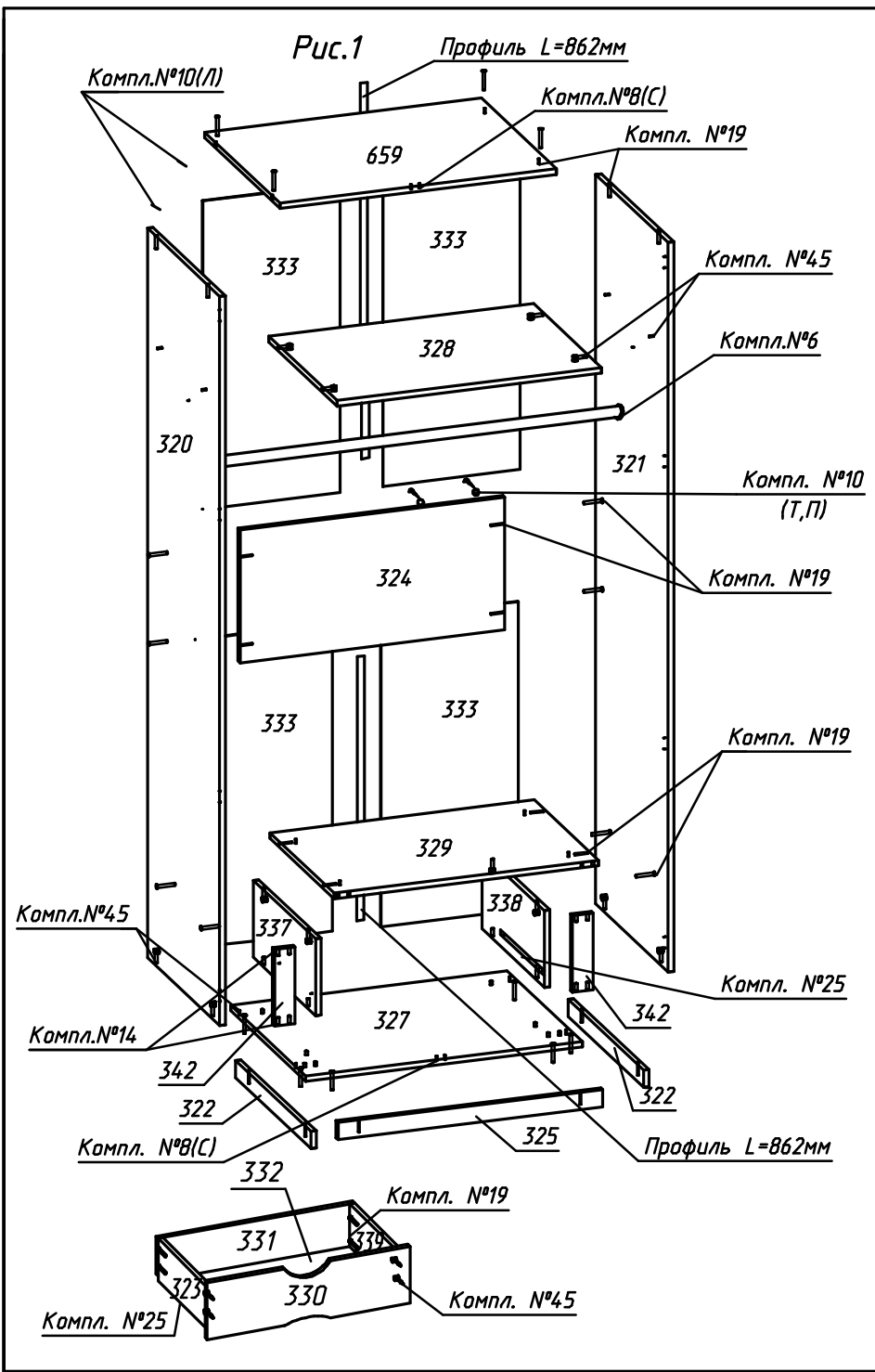







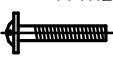

*Предприятие оставляет за собой право вносить изменения в конструктивные элементы мебели на основе внедрения передовой технологии, улучшающие качество выпускаемой продукции.*



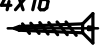
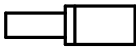



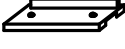
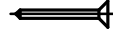



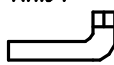

*При обнаружении производственных дефектов ссылаетесь на номер набора мебели, номер ОТК, приложите гарантийный талон и упаковочные ярлыки.*

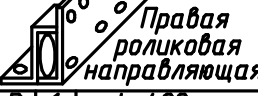

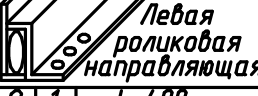
№ детали	Длина	Ширина	Кол-во
206сд	2104	395	1
289сд	2104	395	1
320, 321	2110	576	2
322	598	50	2
323	384	169	1
324	766	384	1
325	766	50	1
659, 327	800	598	2
328	766	542	1
329	766	511	1
330	642	217	1
331	621	154	1
332	605	406	1
333	892	397	4
337, 338	495	222	2
339	384	169	1
342	222	60	2

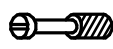
## Фурнитура

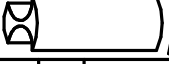
<b>Комплект №12</b>	 <p style="text-align: center;">Стяжка межсекц.</p>		
	H   2   Гильза М4х27/Винт М4х15		
<b>Комплект №3</b>	 <p>Ручка-кнопка (с подложкой)</p>	 <p>Винт М4х25</p>	
	A   2   арт. RC058 AB.5	Б   2	
<b>Комплект №4</b>	 <p>Петля (накладная) 3.12-К</p>	 <p>Планка</p>	 <p>Шуруп 4х13 (оцинк.)</p>
	Г   8   арт.Н200А02	Д   8	Е   32
<b>Комплект №6</b>	 <p>Штанго-держатель</p>	 <p>Штанга TR07/1.5х3х300/1CP/1</p>	 <p>Шуруп 4х16</p>
	З   2   SHD 21/1/1N1/0	О   1   L=759мм	П   6
<b>Комплект №8</b>	<p>Полкодержатель с рубашкой</p> 		
	С   4   РК 5.0х16В+К		
<b>Комплект №10</b>	 <p>Шайба 1900004.20</p>	 <p>Шуруп 4х16</p>	 <p>Гвоздь 1,6х25</p>
	Т   8	П   8	Л   36
<b>Комплект №11</b>	 <p>Наконечник</p>		 <p>Гвоздь 1,6х25</p>
	Н   4   9.3-И-01		Л   8
<b>Комплект №14</b>	 <p>Шкант <math>\phi 8 \times 30</math></p>		
	Ю   12		

<b>Комплект №19</b>	 <p>Винт К0Н7х50</p>	 <p>Ключ</p>	 <p>Заглушка самокл.</p>
	И   22	1	У   10
<b>Комплект №20</b>	 <p>Подвеска</p>	 <p>Шуруп 4х16</p>	
	Ф   2   5.1-А	Х   4	
<b>Комплект №25А</b>	 <p>Правая роликовая направляющая</p>		 <p>3,5х13</p>
	R   1   L=400	Ж   8	
<b>Комплект №25Б</b>	 <p>Левая роликовая направляющая</p>		 <p>3,5х13</p>
	О   1   L=400	Ж   8	
<b>Комплект №45</b>	 <p>Эксцентрик</p>	 <p>Дюбель</p>	 <p>Заглушка</p>
	Н1   16	Н   16	Н3   8
	<p>Профиль Н гибкий</p>  <p>L=862мм</p>		
	У   2		
<b>Комплект №52</b>	 <p>4х13</p>	 <p>Стяжка "Найди"</p>	
	Е   14	Ц   7	

Крепление штанги (комплект №6)

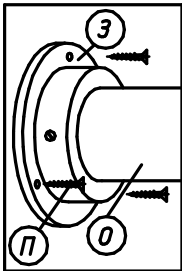

Крепление петли (комплект №4)

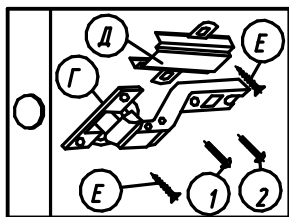

Крепление полкодержателя (комплект №8)

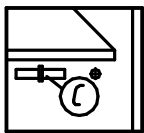

Крепление задней стенки к детали №324 (комплект №10)

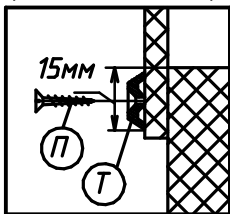

Крепление дна ящика (комплект №10)

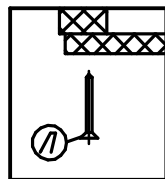

Крепление задней стенки (комплект №10)

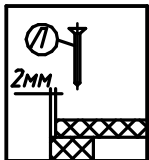

Крепление наконечника (комплект №11)

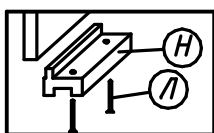

Крепление подвески (комплект №20)

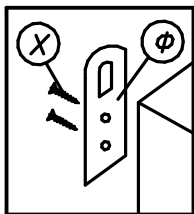

Крепление винта саморезного (комплект №19)

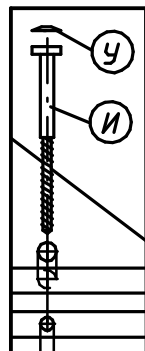

Крепление стяжки эксцентриковой (комплект №45)

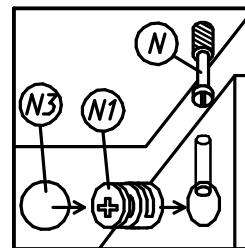

Крепление роликовой направляющей (комплект №25)  
левая правая

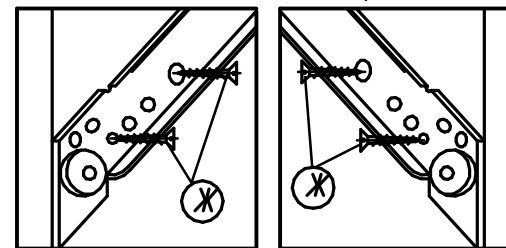

## Регулировка роликовой направляющей

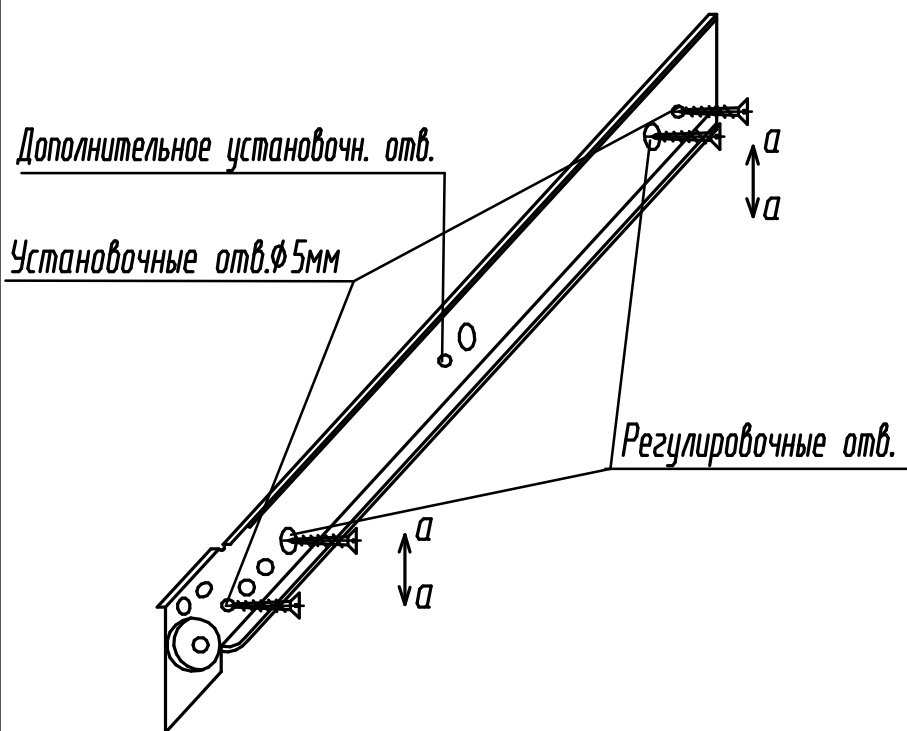

Роликовые направляющие крепить к вертикальным стенкам корпуса по регулировочным отверстиям (крайние овальные отверстия на роликовых направляющих) шурупами 3,5x13.

Установить ящики в корпус и отрегулировать их положение, перемещая роликовые направляющие по оси а-а.

Закрепить роликовые направляющие к вертикальным стенкам корпуса по установочным отверстиям диаметром 5мм шурупами 3,5x13.

Примечание: Роликовые направляющие длиной более 300мм крепить также по дополнительному установочному отверстию.

## ПРАВИЛА

по регулировке петли четырехшарнирной, используемой при навеске дверей

Если при монтаже дверей допущена неточность в их положении (большие зазоры между боковой стенкой и дверью; перекос дверей и т.п.), то необходимо произвести регулировку петель.

Регулирование осуществляется с помощью винтов поз.1,2,3. в трех направлениях, указанных стрелками а-а, б-б, с-с.

## ПОРЯДОК РЕГУЛИРОВАНИЯ:

1. Ослабить винт поз.2. Это даст возможность перемещения двери по стрелке б-б.
2. Установочным винтом, поз.1 дверь перемещается по стрелке а-а
3. После установки двери в нужном положении винт поз.2 затягивается до отказа.
4. Ослабить винт поз.3. Это даст возможность перемещения двери по стрелке с-с.

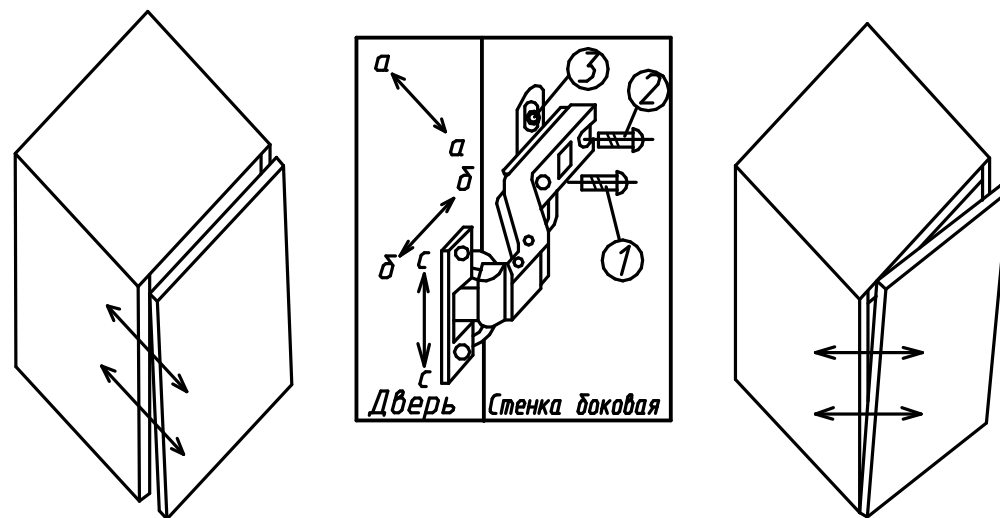

Нижняя часть двери отстает

Дверь наклонена вниз