

ГАРАНТИЙНЫЙ ТАЛОН

Заполняется магазином, где приобретено изделие

_____ (Наименование изделия)

Дата выпуска _____

Дата продажи _____

Владелец изделия _____

(Фамилия, Имя, Отчество)

Адрес _____

Установлен дефект _____

Исправил мастер _____

(подпись)

" ____ " _____ 201 ____ г.

ГАРАНТИИ

24 месяца со дня приобретения по предъявлению гарантийного талона по обнаруженным дефектам. За механические повреждения, потертости, сколы фабрика ответственности не несет. Наш адрес: РОССИЯ, 427628, Удмуртская республика, г.Глазов, ул. Сибирская, 42. тел. 2-58-38

"бесплатный звонок по России 8-800-100-2600"

_____ линия отреза

ПАСПОРТ

1. Дата выпуска _____

2. Отметка магазина о продаже _____

3. Штамп магазина _____

4. " ____ " _____ 201 ____ г.

Пункты 2,3,4 заполняются в магазине при покупке мебели.

Сертификат _____

глазов[®]
www.glazovmebel.ru

РОССИЯ



ООО "Глазовская мебельная фабрика"
Удмуртская Республика, г.Глазов
ул. Сибирская, 42

Набор молодежной мебели "Калейдоскоп"
Кровать 5

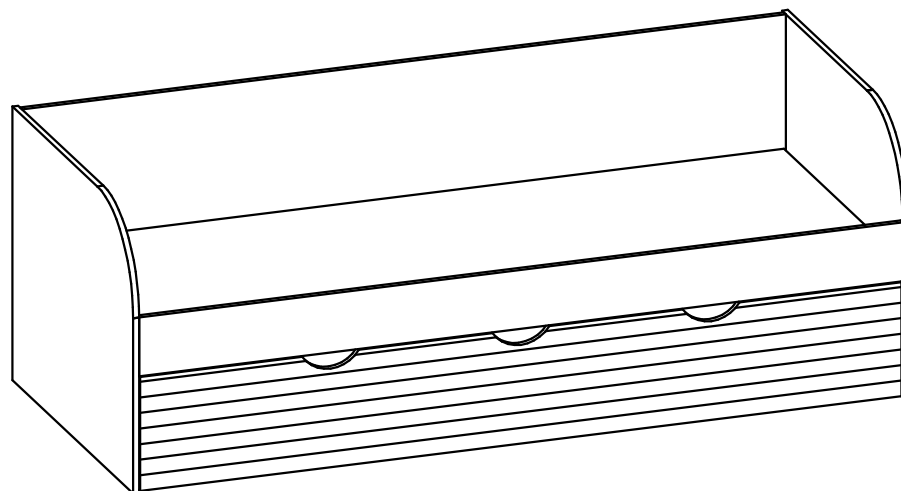

Габаритные размеры в мм
2052x880x729

ИНСТРУКЦИЯ ПО СБОРКЕ

Уважаемый покупатель, обращаем Ваше внимание на то, что внешний вид изделия во многом зависит от качества сборки.

ПОДГОТОВКА К СБОРКЕ

- 1. Распаковать упаковки (при этом сохранить упаковочные ярлыки).*
- 2. Ознакомиться с данной инструкцией по сборке.*
- 3. Подготовить инструмент: молоток, набор отверток, рулетку.*
- 4. Подготовить место для сборки.*
- 5. Прямоугольность собранных каркасов проверять рулеткой по диагонали.*

Примечание: Перед сборкой изделия необходимо лакировать дет. №523

ПРАВИЛА ЭКСПЛУАТАЦИИ И УХОДА ЗА МЕБЕЛЬЮ

- 1. Мебель, перевозимая при температуре ниже 0°С, охлаждается и при установке в помещении "запотекает", поэтому ее следует немедленно протереть чистой, сухой, мягкой тканью.*
- 2. Мебель предназначена для эксплуатации в помещениях с температурой воздуха +10+28°С и относительной влажностью 50-70%. Не рекомендуется ставить мебель близко к источникам тепла, а также к сырым и холодным стенам. Ее следует беречь от прямого попадания солнечных лучей.*
- 3. На поверхности деталей не следует ставить горячие и влажные предметы. Нежелательно попадание кислот, щелочей и растворителей (спирт, бензин, ацетон).*
- 4. Поверхности следует оберегать от механических повреждений, ударов и царапин, поскольку восстановить поверхность невозможно.*
- 5. Поверхности мебели следует чистить специальным составом, который можно приобрести в магазине.*
- 6. Зеркала и стекла рекомендуется чистить любыми средствами, предназначенными для этих целей.*
- 7. Для предотвращения повреждения полового покрытия при перемещении мебели следует использовать подстилочный материал (картон, плотная ткань и т.п.)*

ПОРЯДОК ПРЕДЪЯВЛЕНИЯ ПРЕТЕНЗИЙ НА КАЧЕСТВО МЕБЕЛИ

Претензии по некомплектности и производственным дефектам в течение гарантийного срока должны направляться покупателем непосредственно в магазин, где приобретена мебель, с обязательным приложением товарного чека и упаковочных ярлыков.







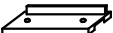

По дефектам, появившимся из-за несоблюдения покупателем правил эксплуатации и ухода за мебелью, претензии не принимаются.

К СВЕДЕНИЮ ПОКУПАТЕЛЯ

Предприятие оставляет за собой право вносить изменения в конструктивные элементы мебели на основе внедрения передовой технологии, улучшающие качество выпускаемой продукции.

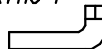
При обнаружении производственных дефектов ссылаетесь на номер набора мебели, номер ОТК, приложите гарантийный талон и упаковочные ярлыки.

Фурнитура

Комплект №8	Полкодержатель 		
	А 2		
Комплект №11	Наконечник 	Гвоздь 1,6x25 	
	Б 6	В 12	
Комплект №18	Ролик выкатной 	Шуруп 4x16 	
	Г 6	Д 12	
Комплект №19	Винт КОН7х50 	Ключ 	Заглушка 
	Е 33	Ж 1	З 33
Комплект №45	Эксцентрик 	Дюбель 	Заглушка 
	И 23	К 23	Л 17 $\varnothing=5\text{мм}$

Крепление наконечника
(комплект №11)

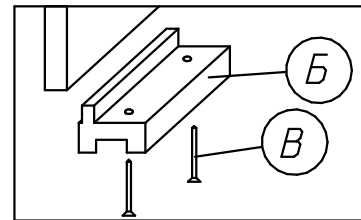

Крепление винта саморезного
(комплект №19)

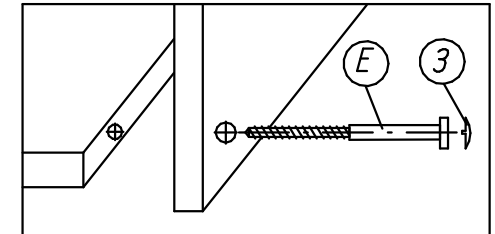

Крепление стяжки
эксцентриковой
(комплект №45)



Схема сборки основания кровати



№дет.	Длина	Ширина	Кол
520,521	724	880	2
311	828	150	1
522	2020	828	1
294	828	140	2
312	828	140	1
292	2020	416	1
297	2020	156	1
306,307	828	182	2
310	1980	828	1
308	2012	182	1
523	828	40	4
309	2014	296	1

В дет.№308 досверлить 2 отв $\phi 5\text{мм}$ до сквозного диаметра 8мм подложив под место сверления ДСП от используемой упаковки.

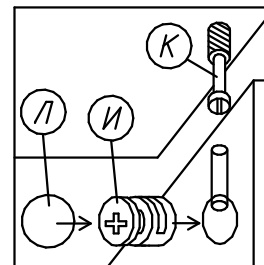
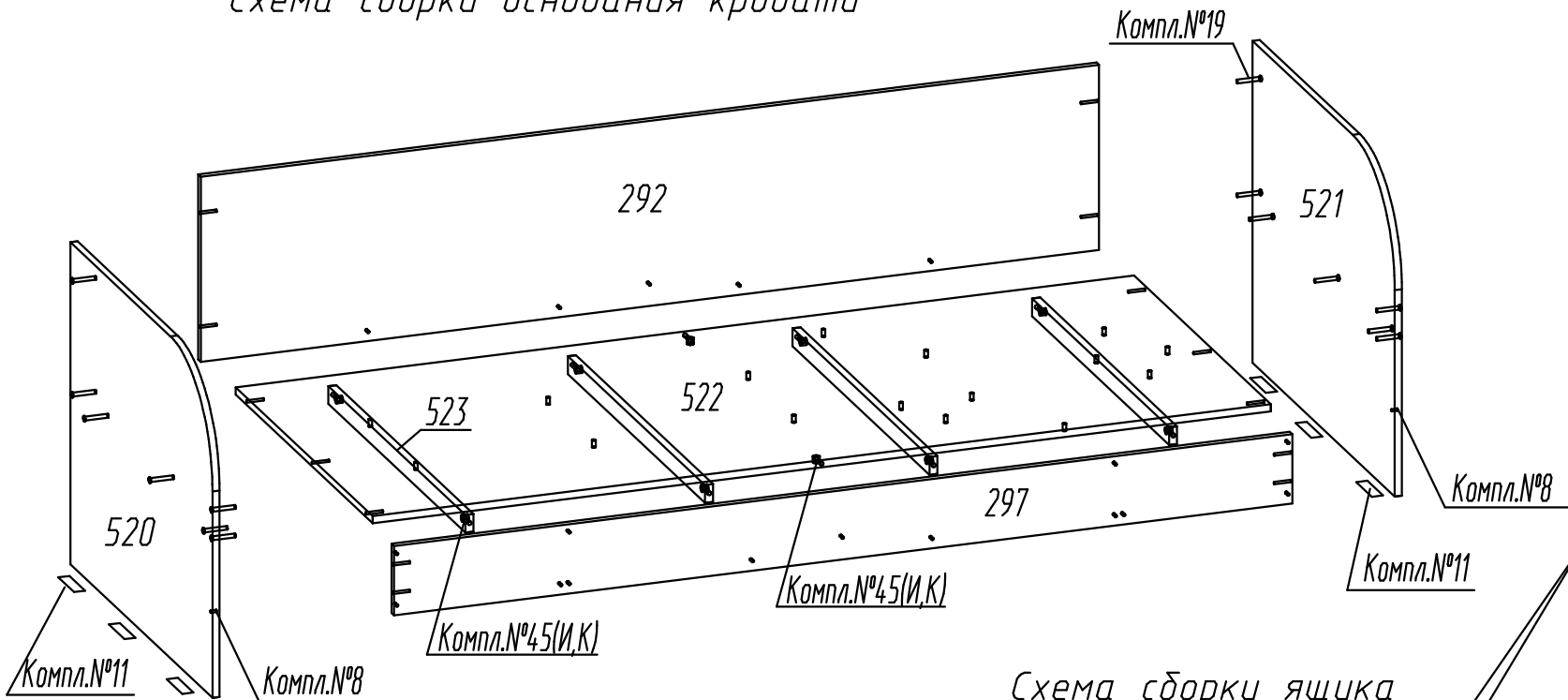
Схема крепления детали №297 к деталям №523 и детали №522

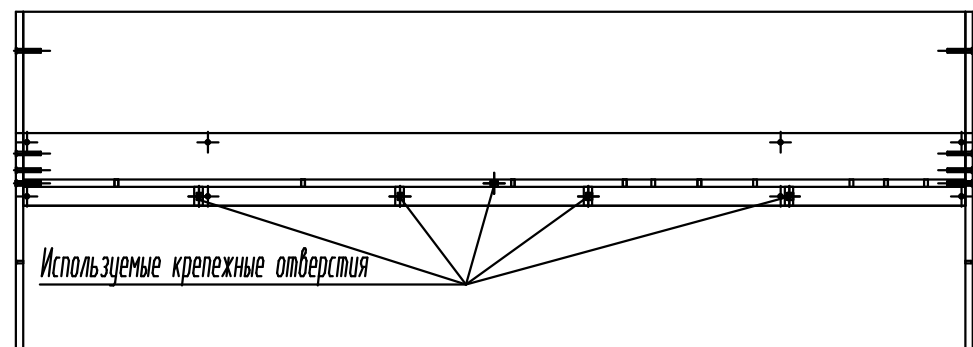

Схема сборки ящика

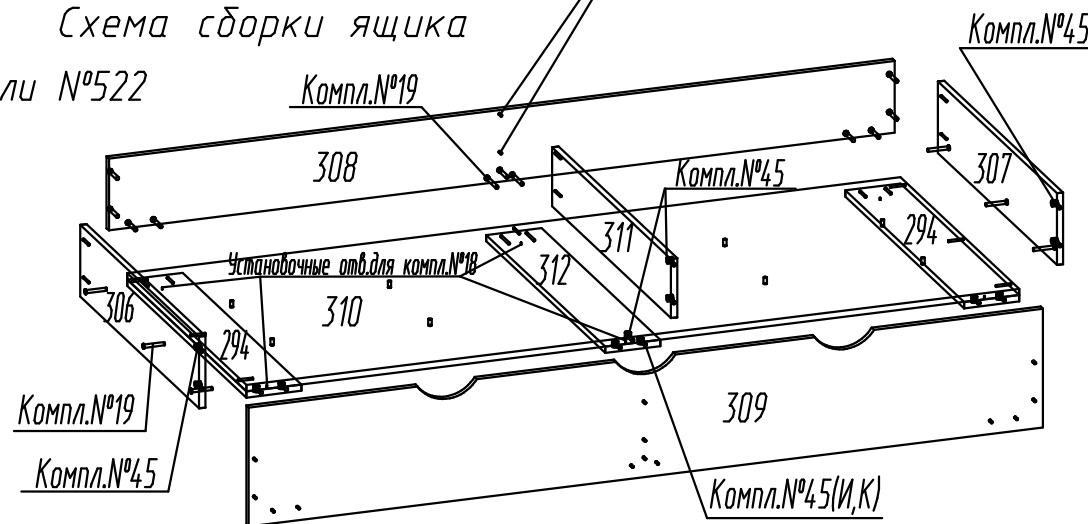

Примечание:

- 1) Выкатные ролики комп.№18 расположить по направлению выкатывания ящика и закрепить на 2 шурупа;
- 2) Для установки выкатного ролика комп.№18 необходимо наколоть и по необходимости просверлить второе установочное отверстие.
- 3) При желании возможна установка дет.№311 для этого необходимо досверлить отверстия (показаны на схеме)