

ГАРАНТИЙНЫЙ ТАЛОН

Заполняется магазином, где приобретено изделие

_____ (Наименование изделия)

Дата выпуска _____

Дата продажи _____

Владелец изделия _____

(Фамилия, Имя, Отчество)

Адрес _____

Установлен дефект _____

Исправил мастер _____ (подпись)

" _____ " _____ 200__ г.

ГАРАНТИИ

24 месяца со дня приобретения по предъявлению гарантийного талона по обнаруженным дефектам. За механические повреждения, потерности, сколы фабрика ответственности не несет.
Наш адрес: РОССИЯ, 427628, Удмуртская республика, г.Глазов, ул. Сибирская, 42. тел.2-58-38

"Бесплатный звонок по России 8-800-100-2600"

_____ линия отреза

ПАСПОРТ

1. Дата выпуска _____

2. Отметка магазина о продаже _____

3. Штамп магазина _____

4. " _____ " _____ 20__ г.

Пункты 2,3,4 заполняются в магазине при покупке мебели.

Сертификат _____

ГЛАЗОВ®
www.glazovmebel.ru

РОССИЯ

ООО "Глазовская мебельная фабрика"
Удмуртская Республика, г.Глазов
ул. Сибирская, 42

EAC

Набор молодежной мебели "Калейдоскоп"
Шкаф угловой 1

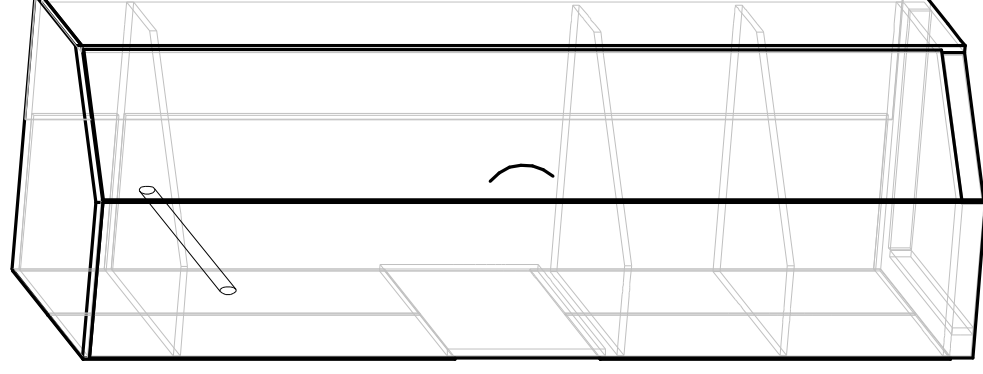

Габаритные размеры в мм
651x651x2088

ИНСТРУКЦИЯ ПО СБОРКЕ

Уважаемый покупатель, обращаем Ваше внимание на то, что внешний вид изделия во многом зависит от качества сборки.

ПОДГОТОВКА К СБОРКЕ

1. Распаковать упаковку (при этом сохранить упаковочные ярлыки).
2. Ознакомиться с данной инструкцией по сборке.
3. Подготовить инструмент: молоток, набор отверток, рулетку.
4. Подготовить место для сборки.
5. Прямоугольность собранных каркасов проверять рулеткой по диагонали.

Примечания:

1. Заглушки на фурнитуру установить после полной сборки изделия на видимые части.
2. Отверстия на задней стенке наклеивать и крепить на шурупы компл.№10 с шагом 200мм.
3. После установки двери вдеть шнур компл.№3(б) через гайки компл.№3(а). Завязать концы шнура с обратной стороны двери.

ПРАВИЛА ЭКСПЛУАТАЦИИ И УХОДА ЗА МЕБЕЛЬЮ

1. Мебель, перевозимая при температуре ниже 0°С, охлаждается и при установке в помещении "запотекает", поэтому ее следует немедленно протереть чистой, сухой, мягкой тканью.
2. Мебель предназначена для эксплуатации в помещениях с температурой воздуха +10+28°С и относительной влажностью 50-70%. Не рекомендуется ставить мебель близко к источникам тепла, а также к сырым и холодным стенам. Ее следует держать от прямого попадания солнечных лучей.
3. На поверхности деталей не следует ставить горячие и влажные предметы. Нежелательно попадание кислот, щелочей и растворителей (спирт, бензин, ацетон).
4. Поверхности следует оберегать от механических повреждений, ударов и царапин, поскольку восстановление поверхности невозможно.
5. Поверхности мебели следует чистить специальным составом, который можно приобрести в магазине.
6. Зеркала и стекла рекомендуются чистить любыми средствами, предназначенными для этих целей.
7. Для предотвращения повреждения полового покрытия при перемещении мебели следует использовать подстилочный материал (картон, плотная ткань и т.п.)

ПОРЯДОК ПРЕДЪЯВЛЕНИЯ ПРЕТЕНЗИЙ НА КАЧЕСТВО МЕБЕЛИ

Претензии по некомплектности и производственным дефектам в течение гарантийного срока должны направляться покупателем непосредственно в магазин, где приобретена мебель, с обязательным приложением товарного чека и упаковочных ярлыков.

По дефектам, появившимся из-за несоблюдения покупателем правил эксплуатации и ухода за мебелью, претензии не принимаются.

К СВЕДЕНИЮ ПОКУПАТЕЛЯ

Предприятие оставляет за собой право вносить изменения в конструктивные элементы мебели на основе внедрения передовой технологии, улучшающие качество выпускаемой продукции.

При обнаружении производственных дефектов ссылайтесь на номер набора мебели, номер ОТК, приложите гарантийный талон и упаковочные ярлыки.

Крепление петель
(комплект №4)

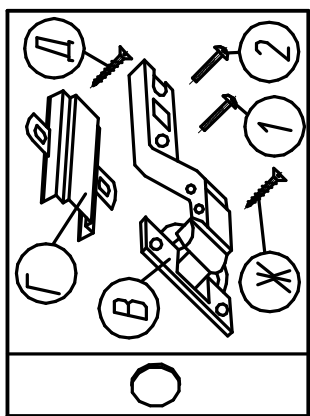

Крепление наконечника
(комплект №11)

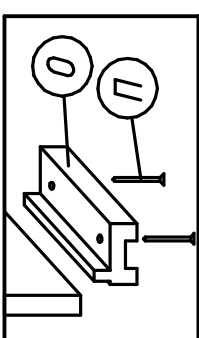

Крепление стяжки
эксцентриквой
(комплект №45)

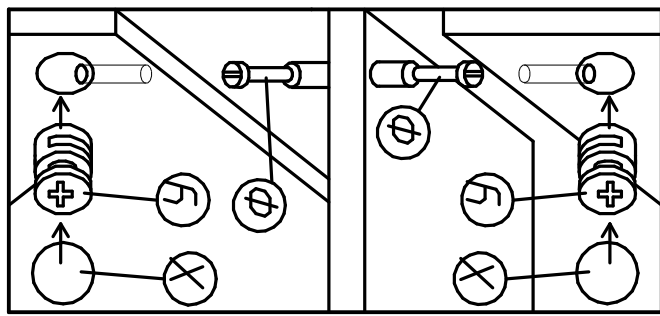

Крепление задней
стенки
(комплект №10)

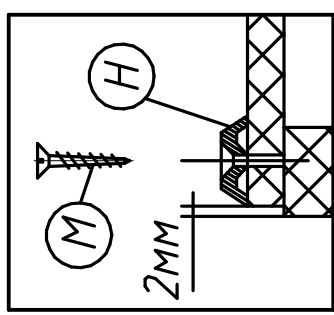

Крепление винта
саморезного
(комплект №19)

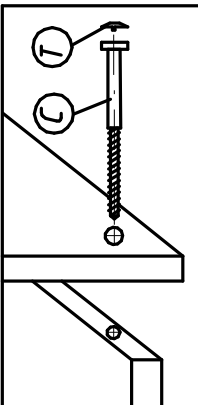

Крепление
штанги
(комплект №6)

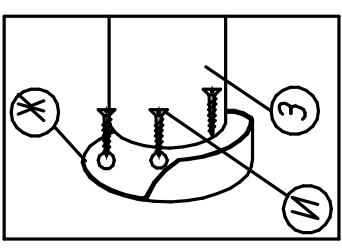

ПРАВИЛА

по регулировке петли четырехшарнирной, используемой при набеске дверей

Если при монтаже дверей допущена неточность в их положении (большие зазоры между боковой стенкой и дверью; перекося дверей и т.п.), то необходимо произвести регулировку петель.

Регулирование осуществляется с помощью винтов поз.1,2,3, в трех направлениях, указанных стрелками а-а, б-б, с-с.

ПОРЯДОК РЕГУЛИРОВАНИЯ.

1. Ослабить винт поз.2. Это даст возможность перемещения двери по стрелке б-б.
2. Установочным винтом, поз.1 дверь перемещается по стрелке а-а
3. После установки двери в нужном положении винт поз.2 затягивается до отказа.
4. Ослабить винт поз.3. Это даст возможность перемещения двери по стрелке с-с.

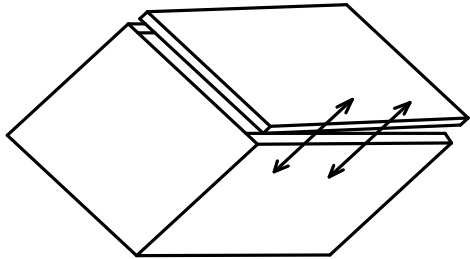



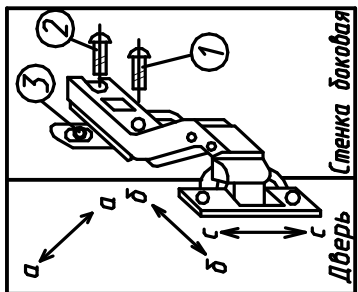







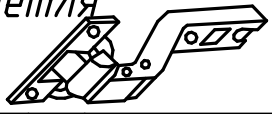

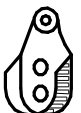
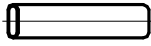
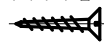
Нижняя часть двери отстает

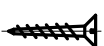

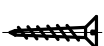
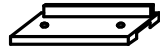
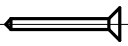
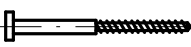
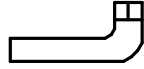
Дверь наклонена вниз

Фурнитура

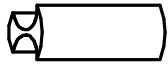
Комплект №3	Гайка	Ручка-скоба		
				
	А 2	Б 1	L=450 мм	
Комплект №4	Петля	Планка	Шуруп 4x13	
				
	В 4	Г 4	Д 16	
Комплект №6	Штанго-держатель	Штанга	4x16	
				
	Ж 2	З 1	L=612мм И 6	
Комплект №8	Полкодержатель	Полкодержатель с рубашкой		
				
	К 6	Л 1		
Комплект №10	3x25	Шайба	4x16	
				
	М 66	Н 74	И 8	
Комплект №11	Наконечник	Гвоздь 1,6x25		
				
	О 8	П 16		
Комплект №19	Винт КОН7x50	Ключ	Заглушка	
				
	С 26	Т 1	У 24	
Комплект №45	Эксцентрик	Дюбель двойной	Заглушка	
				
	Ч 4	Ф 2	Х 4	
	Профиль Н гибкий L=198мм-1шт.(Ч) L=624мм-1шт.(Ш) L=790мм-1шт.(Э)			
				

№Дет	Длина	Ширина	Кол
121,122	2067	370	2
123	1785	370	1
128	200	370	1
124	634	634	1
129	651	651	1
130	634	634	1
136	633	616	2
131	618	370	1
127	378	50	1
126	568	50	2
132	2030	294	1
133	870	322	2
134	820	322	2
89	1993	370	1

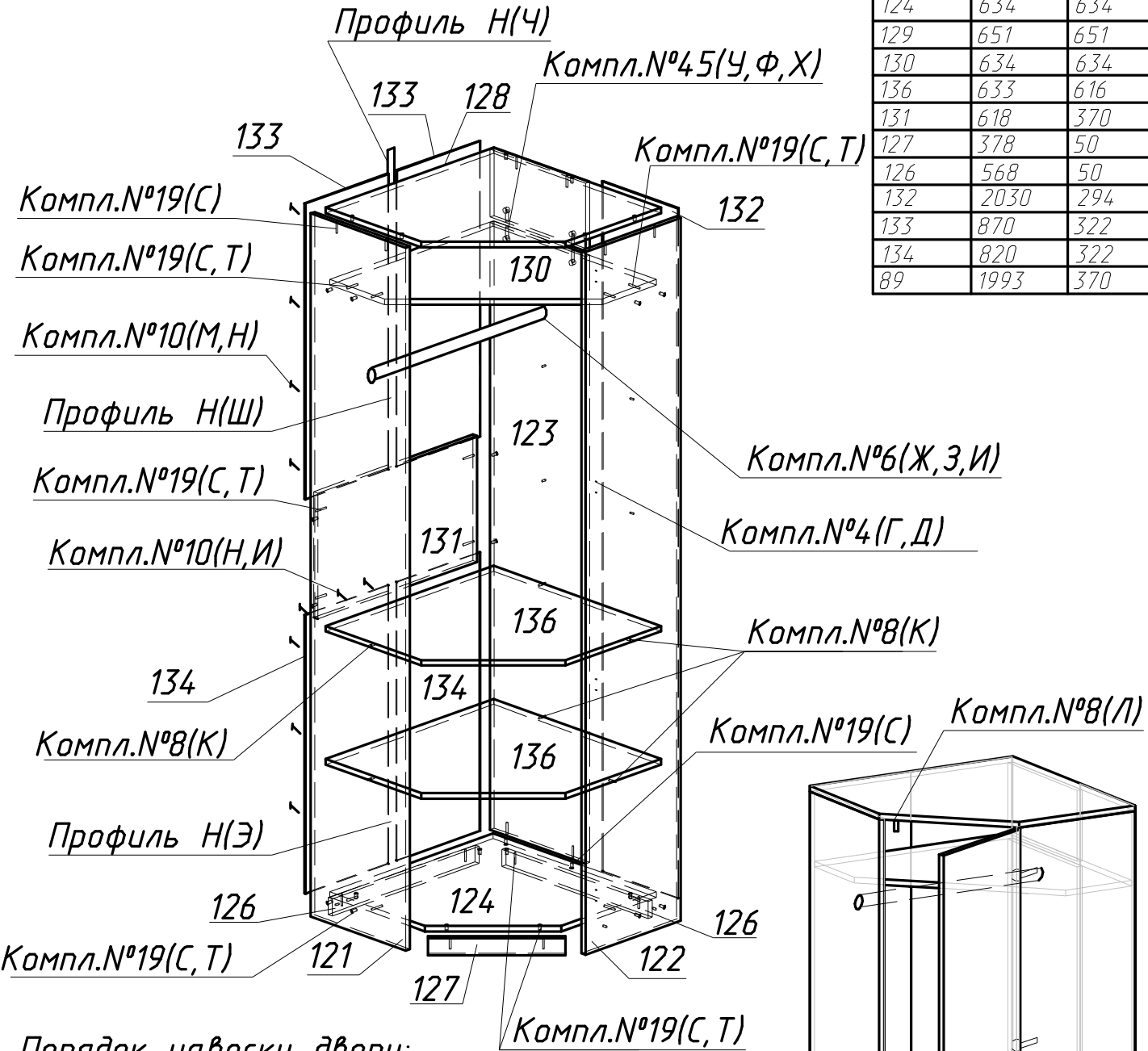

Порядок навески двери:
 1. Выбрать местоположение ручки см. черт.1 (2рядом стоящих глухих отверстия диам.5мм ,глуб 13мм).
 2. Положить дверь на ровную поверхность лицевой поверхностью вниз, подложив под место сверления отверстий ДСП от используемой упаковки.
 3. Рассверлить выбранные отверстия под гайку ручки компл. №3(А) сверлом диам. 10мм
 4. Перевернуть дверь и с лицевой поверхности забить гайки компл. №3(А) в высверленные отверстия.

