

## ГАРАНТИЙНЫЙ ТАЛОН

Заполняется магазином, где приобретено изделие

\_\_\_\_\_ (Наименование изделия)

Дата выпуска \_\_\_\_\_

Дата продажи \_\_\_\_\_

Владелец изделия \_\_\_\_\_

(Фамилия, Имя, Отчество)

Адрес \_\_\_\_\_

Установлен дефект \_\_\_\_\_

Исправил мастер \_\_\_\_\_

(подпись)

## ГАРАНТИИ

24 месяца со дня приобретения по предъявлению гарантийного талона по обнаруженным дефектам. За механические повреждения, потертости, сколы фабрика ответственности не несет.

Наш адрес: РОССИЯ, 427628, Удмуртская республика, г. Глазов, ул. Сибирская, 42.

Контактный телефон: 8 (341-41)2-58-38

"бесплатный звонок по России 8-800-100-2600"

\_\_\_\_\_ (линия отреза)

## ПАСПОРТ

1. Дата выпуска

2. Отметка магазина о продаже

3. Штамп магазина

\_\_\_\_\_ " \_\_\_\_\_ 201 \_\_\_\_ г.

Пункты 2,3,4 заполняются в магазине при покупке мебели.

Сертификат \_\_\_\_\_

глазов®  
www.glazovmebel.ru

РОССИЯ

ООО "Глазовская мебельная фабрика"

Удмуртская Республика, г. Глазов

ул. Сибирская, 42

Эко 33 Шкаф купе

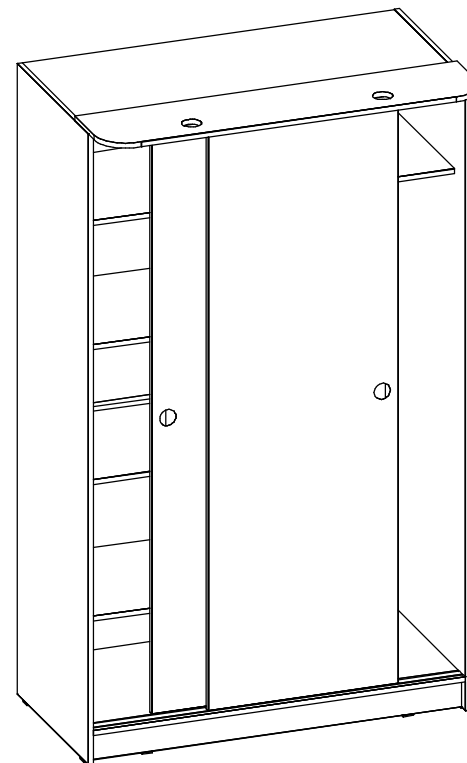

Габаритные размеры в мм,

1200x589x2005 - без карниза

1200x739x2021 - с карнизом

ИНСТРУКЦИЯ ПО СБОРКЕ

EAC

Уважаемый покупатель, обращаем Ваше внимание на то, что внешний вид изделия во многом зависит от качества сборки.

#### ПОДГОТОВКА К СБОРКЕ

1. Распаковать упаковки (при этом сохранить упаковочные ярлыки).
2. Ознакомиться с данной инструкцией по сборке.
3. Подготовить инструмент: молоток, набор отверток, рулетку.
4. Подготовить место для сборки.
5. Прямоугольность собранных каркасов проверять рулеткой по диагонали.

#### ВНИМАНИЕ!!!

Опрокидывание мебели может привести к серьезным или смертельным телесным повреждениям. Для предотвращения опрокидывания мебель должна быть постоянно прикреплена к стене.

Крепежные средства для крепления к стене не прилагаются, для разных материалов стен требуются различные крепления.

Используйте крепежные средства, подходящие для материала стен в Вашем доме. Если Вы не уверены, какой тип крепления подходит к данному материалу, обратитесь в специализированный магазин.

#### ПРИМЕЧАНИЕ

1. Задние стенки крепить с помощью компл.№10 с шагом 200мм.
2. Заглушки на фурнитуру устанавливать после полной сборки изделия на видимые части.
3. Изделия набора после сборки соединить между собой межсекционной стяжкой компл.№12, предварительно просверлив под нее отверстие диаметром 6 мм.
4. До монтажа дверей, изделие следует прикрепить к стене, используя комплект №20, для предотвращения падения изделия.

#### ПРАВИЛА ЭКСПЛУАТАЦИИ И УХОДА ЗА МЕБЕЛЬЮ

1. Мебель, перевозимая при температуре ниже 0°C, охлаждается и при установке в помещении "запотеваает", поэтому ее следует немедленно протереть чистой, сухой, мягкой тканью.
2. Мебель предназначена для эксплуатации в помещениях с температурой воздуха +10+28 °С и относительной влажностью 50-70%. Не рекомендуется ставить мебель близко к источникам тепла, а также к сырým и холодным стенам. Ее следует беречь от прямого попадания солнечных лучей.
3. На поверхности деталей не следует ставить горячие и влажные предметы. Нежелательно попадание кислот, щелочей и растворителей (спирт, бензин, ацетон).
4. Поверхности следует оберегать от механических повреждений, ударов и царапин, поскольку восстановить поверхность невозможно.
5. Поверхности мебели следует чистить специальным составом, который можно приобрести в магазине.
6. Зеркала и стекла рекомендуется чистить любыми средствами, предназначенными для этих целей.
7. Для предотвращения повреждения полового покрытия при перемещении мебели следует использовать подстилочный материал (картон, плотная ткань и т.п.)

#### ПОРЯДОК ПРЕДЪЯВЛЕНИЯ ПРЕТЕНЗИЙ НА КАЧЕСТВО МЕБЕЛИ

Претензии по комплектности и производственным дефектам в течение гарантийного срока должна направляться покупателем непосредственно в магазин, где приобретена мебель, с обязательным приложением товарного чека и упаковочных ярлыков.

По дефектам, появившимся из-за несоблюдения покупателем правил эксплуатации и ухода за мебелью, претензии не принимаются.

#### К СВЕДЕНИЮ ПОКУПАТЕЛЯ

Предприятие оставляет за собой право вносить изменения в конструктивные элементы мебели на основе внедрения передовой технологии, улучшающие качество выпускаемой продукции.

При обнаружении производственных дефектов ссылайтесь на номер набора мебели, номер ОТК, приложите гарантийный талон и упаковочные ярлыки.

Крепление штанги  
(комплект №6)

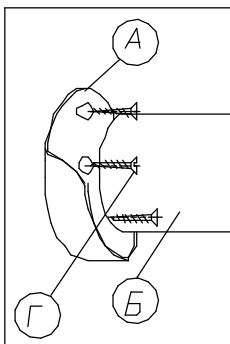

Крепление задней  
стенки  
(комплект №10)

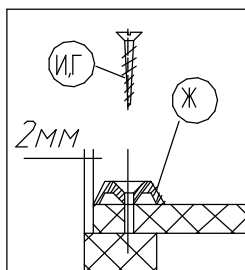

Крепление стяжки  
эксцентриковой  
(комплект №45А)

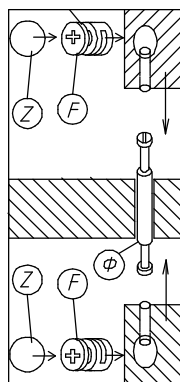

Крепление наконечника  
(комплект №11)

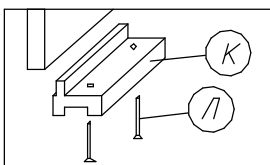

Крепление винта саморезного  
(комплект №19)

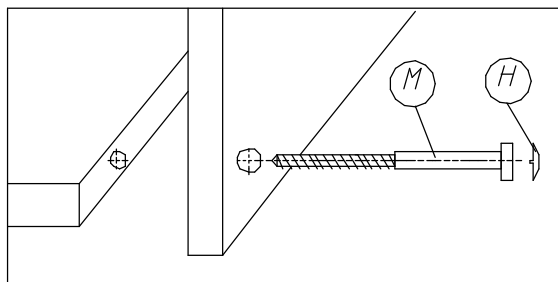

Установка компл№76

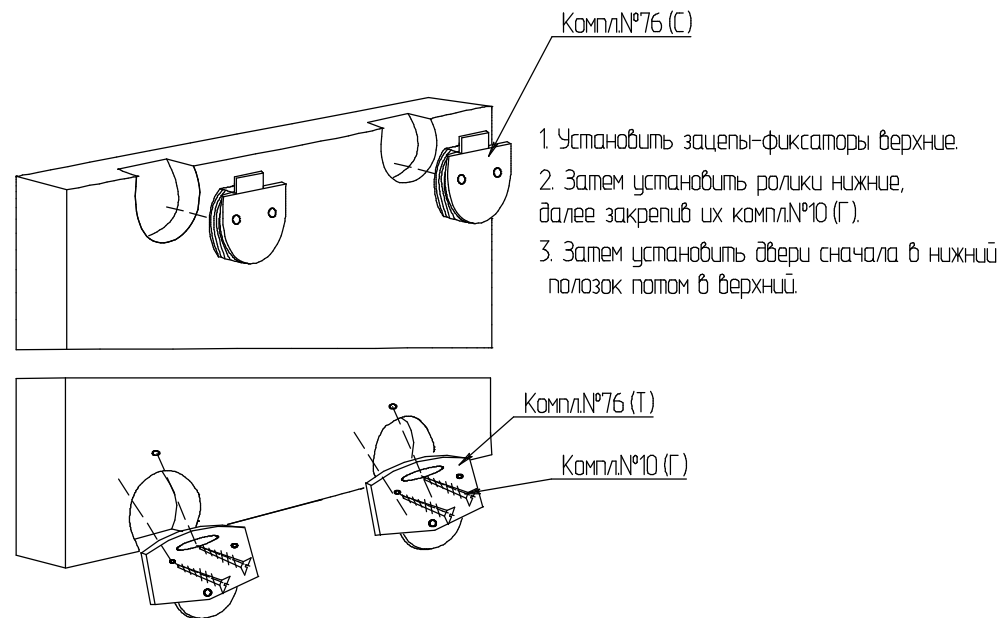

1. Установить зацепы-фиксаторы верхние.
2. Затем установить ролики нижние, далее закрепив их компл№10 (Г).
3. Затем установить двери сначала в нижний пазок потом в верхний.

Регулировка нижнего ролика

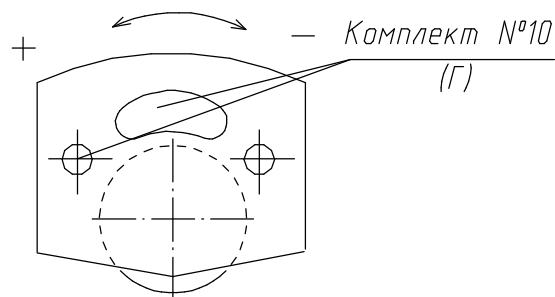

Крепление светильника  
(комплект №57)

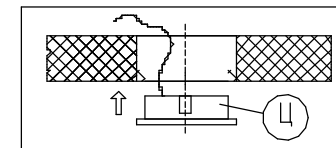

Приклеить шлегель (компл.№96) на вертикальные кромки дверей №122 предварительно сняв защитную пленку, притереть.

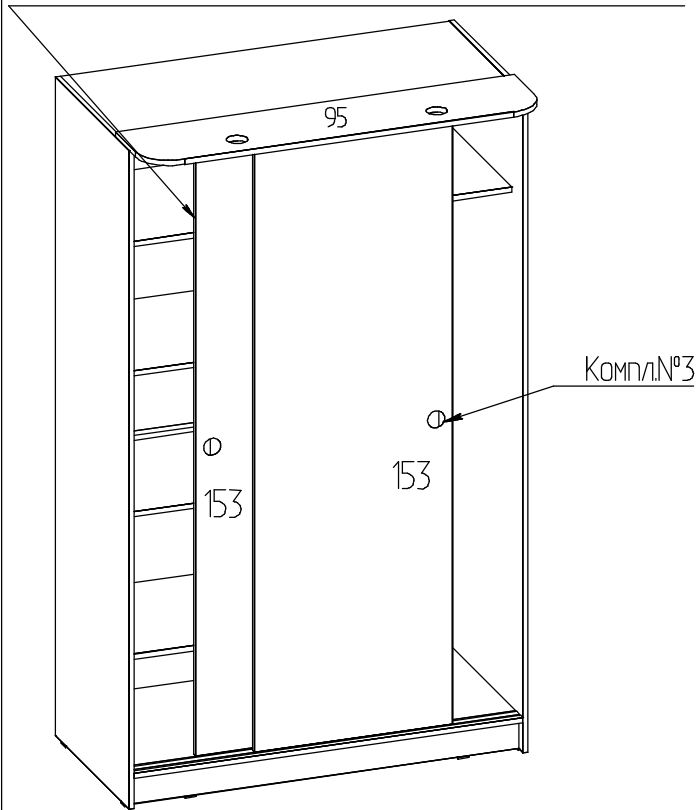

№дет.	Длина	Ширина	Кол-во
153	1868	596	2
134	320	426	1
139	320	768	2
135	635	383	4
133	790	426	2
132	538	91	1
131	1168	91	1
128	405	497	2
125	1876	497	1
124,123	2000	586	2
126,144	405	497	2
127	747	497	1
154,155	1168	586	2
130	747	342	1

При установке карниза деталь №95, карниз закрепить с помощью компл.№19 (М) к деталям №123,124. Шилом наколоть отверстия на детали №155 через существующие отверстия на карнизе №95, закрепить с помощью компл.№19 (Ф).

Примечание:

По желанию покупателя Эко 33 Шкаф-купе комплектуется карнизом 3 (дет.№95), шлегелем, брочницей 2 (см.стр.7)

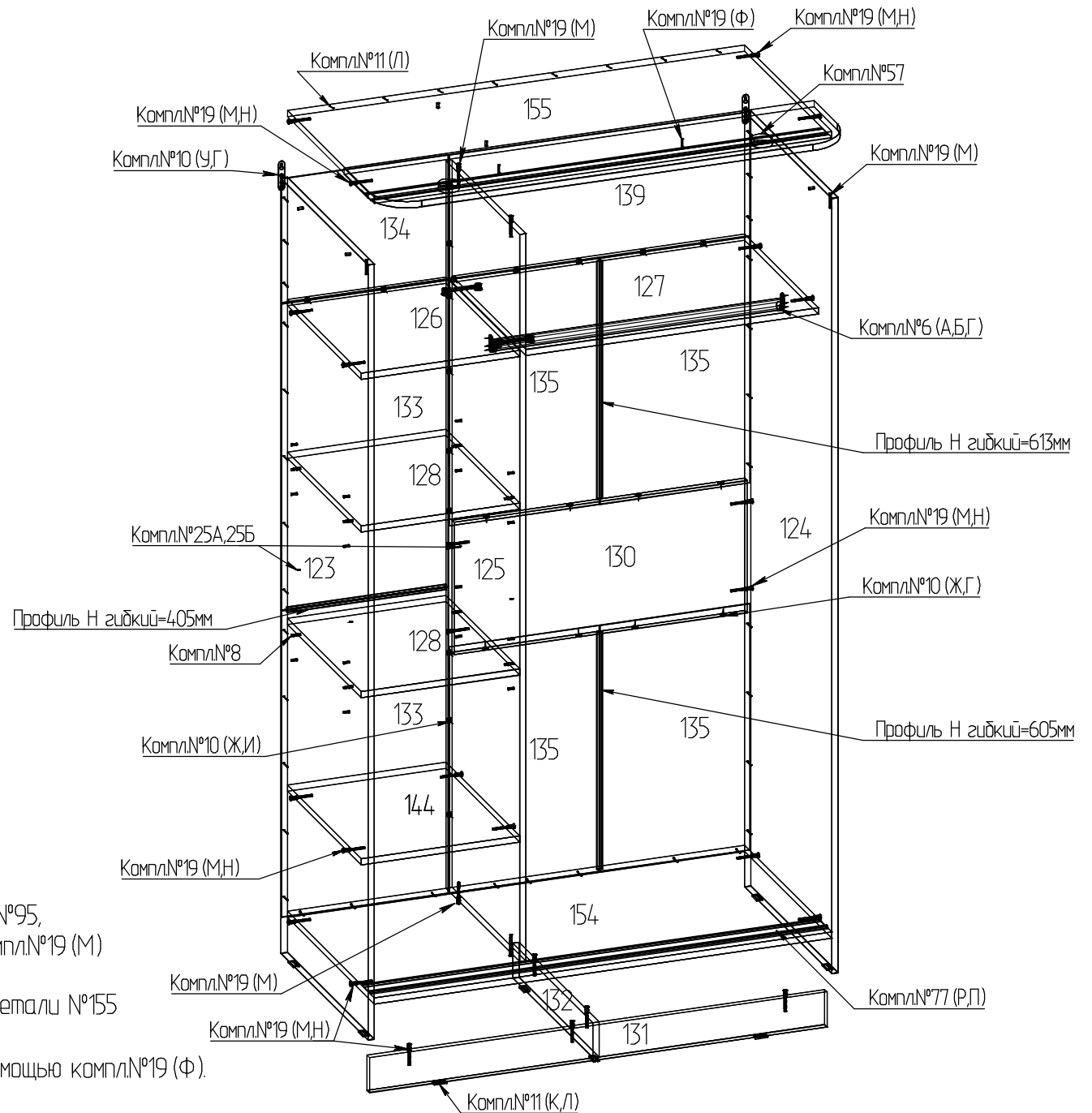

## Регулировка роликовой направляющей

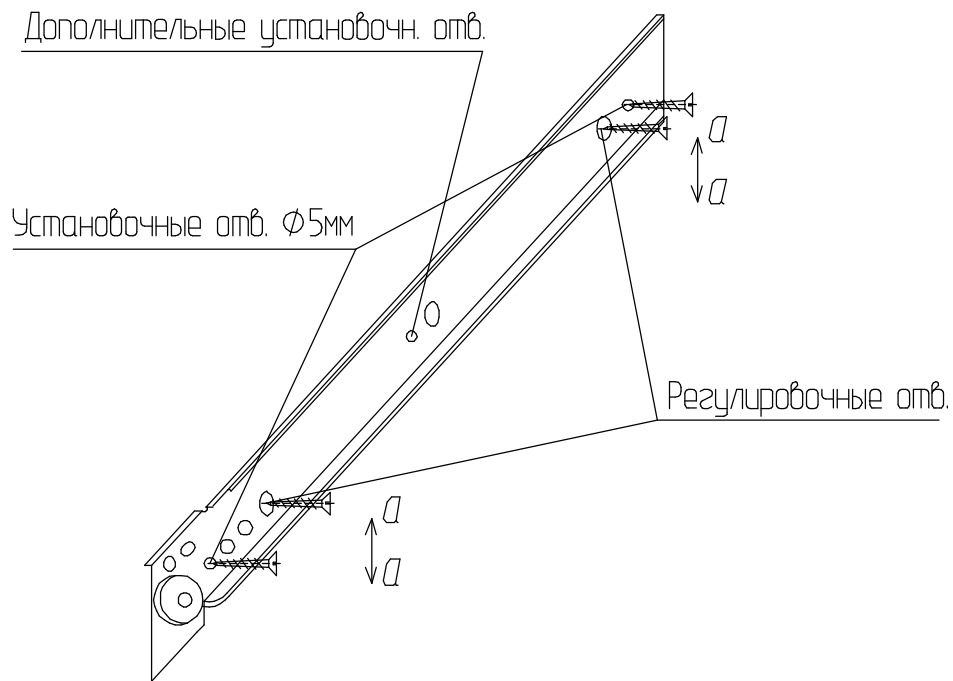

Роликовые направляющие крепить к вертикальным стенкам корпуса по регулировочным отверстиям (крайние обвальные отверстия на роликовых направляющих) шурупами 3,5x13.

Установить ящики в корпус и отрегулировать их положение, перемещая роликовые направляющие по оси а-а.

Закрепить роликовые направляющие к вертикальным стенкам корпуса по установочным отверстиям Ø5мм шурупами 3,5x13.

Примечание: Роликовые направляющие длиной более 300мм крепить также по дополнительному установочному отверстию.



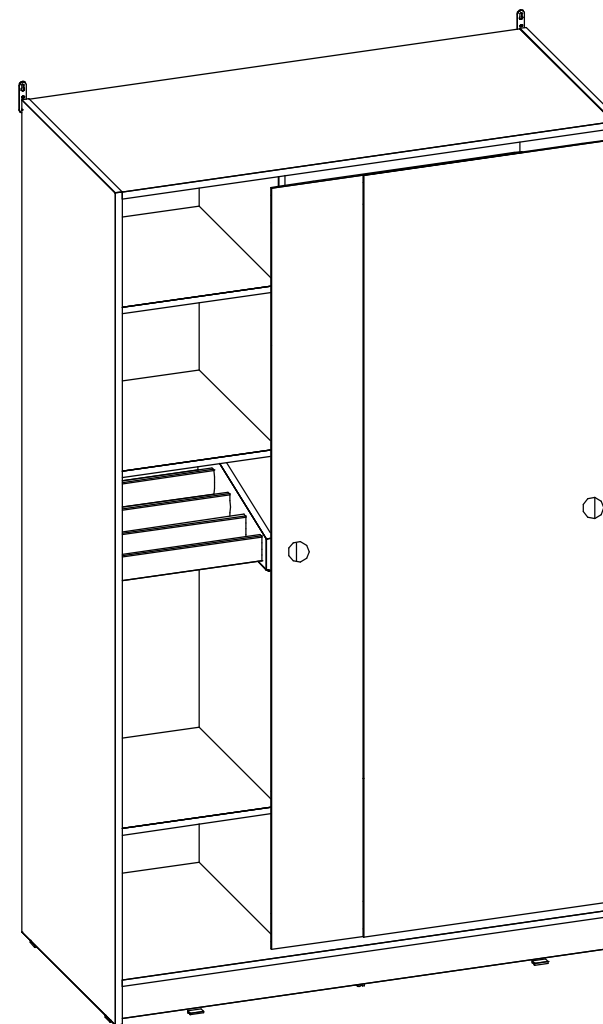









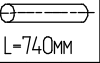

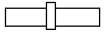



## Расположение Брючницы 2 в Эко 33 Шкаф-купе

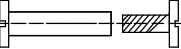
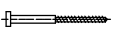
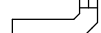

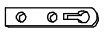

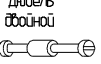
Примечание:

При установке Брючницы 2 нижняя полка №128 убирается.

# Фурнитура

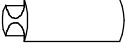







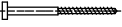

Комплект №3	Ручка врезная 		
	Д	2	
Комплект №6	Штангодержатель 	Штанга  L=740мм	Шуруп 4x16 
	А	2	Б   1   Г   6
Комплект №8	Полкодержатель 54-X-01 		
	Д	8	
Комплект №10	Шайба металлич. 	Шуруп 3x25 	Шуруп 4x16 
	Ж	24	И   16   Г   16
Комплект №11	Наконечник 	Гвоздь 1,6x25 	
	К	8	Л   56
Комплект №12	Стяжка межсекц. 		
	В	1   Гильза М4x27/Винт М4x15	
Комплект №19	Винт К0Н7x50 	Ключ S=4 	Заглушка 
	М	29	Н   22
Комплект №20	Подвеска 	Шуруп 4x16 	
	У	2	Г   4
Комплект №45А	Эксцентрик 	Дюбель обойной 	Заглушка 
	Ф	4	Ф   2   Z   4
Комплект №76	Ползак хоботой и направляющий (установлено) 		
	О	4	L=167мм
	Зацеп-фиксатор верхний 		Ролик нижний 
	С	4	Т   4

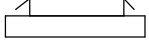
Профиль Н гибкий 	
X	1   L=405мм

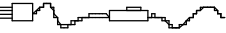
Профиль Н гибкий 	
X1	1   L=613мм

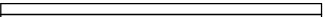
Профиль Н гибкий 	
X2	1   L=605мм

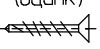
# Фурнитура для карниза, шлегеля, брючницы.

Комплект №19	Винт К0Н7x50 	Ключ S=4 	Шуруп 4x25 
	М	2	1   Ф   2
Комплект №57	Светильник 	эл.трансформ. 	
	Ц	2	7
сетевой шнур-3м 		соед. провод 1м 	
7	2		
Комплект №96	Шлегель арт.М7х6-4Р ВВ корич.  L=1831 мм		
	Ч	6	
Комплект №25А	DS01Br/500 правая роликовая направляющая 		Шуруп 3,5x13 (оцинк) 
	Ю	1   L=500мм	Э   8
Комплект №25Б	DS01Br/500 левая роликовая направляющая 		Шуруп 3,5x13 (оцинк) 
	Я	1   L=500мм	Э   8