

**ГАРАНТИЙНЫЙ ТАЛОН**

Заполняется магазином, где приобретено изделие

\_\_\_\_\_ (Наименование изделия)

Дата выпуска \_\_\_\_\_

Дата продажи \_\_\_\_\_

Владелец изделия \_\_\_\_\_

(Фамилия, Имя, Отчество)

Адрес \_\_\_\_\_

Установлен дефект \_\_\_\_\_

Исправил мастер \_\_\_\_\_

(подпись)

" \_\_\_\_\_ " \_\_\_\_\_ 201 \_\_\_\_ г.

**ГАРАНТИИ**

24 месяца со дня приобретения по предъявлению гарантийного талона по обнаруженным дефектам. За механические повреждения, потертости, сколы фабрика ответственности не несет.  
Наш адрес: РОССИЯ, 427628, Удмуртская республика, г.Глазов, ул. Сибирская, 42. тел. 2-58-38

"бесплатный звонок по России 8-800-100-2600"

\_\_\_\_\_ линия отреза

**ПАСПОРТ**

1. Дата выпуска \_\_\_\_\_

2. Отметка магазина о продаже \_\_\_\_\_

3. Штамп магазина \_\_\_\_\_

4. " \_\_\_\_\_ " \_\_\_\_\_ 201 \_\_\_\_ г.

Пункты 2,3,4 заполняются в магазине при покупке мебели.

Сертификат \_\_\_\_\_

**ГЛАЗОВ®**  
www.glazovmebel.ru

РОССИЯ

ООО "Глазовская мебельная фабрика"  
Удмуртская Республика, г.Глазов  
ул. Сибирская, 42

Модульная серия корпусной мебели "Нурег"

Шкаф угловой 1

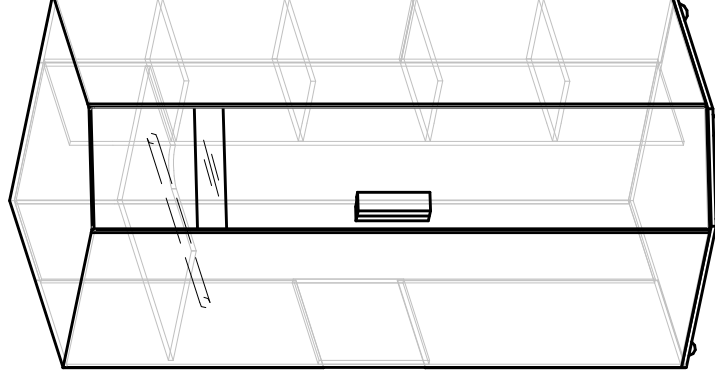

Габаритные размеры в мм  
859x859x2113

**ИНСТРУКЦИЯ ПО СБОРКЕ**

**ENI**

Уважаемый покупатель, обращаем Ваше внимание на то, что внешний вид изделия во многом зависит от качества сборки.

### ПОДГОТОВКА К СБОРКЕ

1. Распаковать упаковку (при этом сохранить упаковочные ярлыки).
2. Ознакомиться с данной инструкцией по сборке.
3. Подготовить инструмент: молоток, набор отверток, рулетку.
4. Подготовить место для сборки.
5. Прямоугольность собранных каркасов проверить рулеткой по диагонали.

### Примечание.

1. заднюю стенку крепить гвоздями компл.№10(П) с шагом 200мм.
2. Изделия набора после сборки соединить между собой стяжкой межсекционной (комплект№12), предварительно просверлив отверстия ф8мм.
3. Заглушки на фурнитуру устанавливать после полной сборки изделия на видимые части.

### Внимание!

Опрокидывание мебели может привести к серьезным или смертельным телесным повреждениям. Для предотвращения опрокидывания мебель должна быть постоянно прикреплена к стене.

Крепежные средства для крепления к стене не прилагаются, для разных материалов стен требуются различные крепления. Используйте крепежные средства, подходящие для материала стен в Вашем доме. Если вы не уверены, какой тип крепления подходит к данному материалу, обратитесь в специализированный магазин.

### ПРАВИЛА ЭКСПЛУАТАЦИИ И УХОДА ЗА МЕБЕЛЬЮ

1. Мебель, перевозимая при температуре ниже 0°С, охлаждается и при установке в помещении "запотекает", поэтому ее следует немедленно протереть чистой, сухой, мягкой тканью.
2. Мебель предназначена для эксплуатации в помещениях с температурой воздуха +10+28°С и относительной влажностью 50-70%. Не рекомендуется ставить мебель близко к источникам тепла, а также к сырым и холодным стенам. Ее следует держать от прямого попадания солнечных лучей.
3. На поверхности деталей не следует ставить горячие и влажные предметы. Нежелательно попадание кислот, щелочей и растворителей (спирт, бензин, ацетон).
4. Поверхности следует оберегать от механических повреждений, ударов и царапин, поскольку восстановление первоначальной поверхности невозможно.
5. Поверхности мебели следует чистить специальным составом, который можно приобрести в магазине.
6. Зеркала и стекла рекомендуются чистить любыми средствами, предназначенными для этих целей.
7. Для предотвращения повреждения полового покрытия при перемещении мебели следует использовать подстилочный материал (картон, плотная ткань и т.п.)

### ПОРЯДОК ПРЕДЪЯВЛЕНИЯ ПРЕТЕНЗИЙ НА КАЧЕСТВО МЕБЕЛИ

Претензии по некомплектности и производственным дефектам в течение гарантийного срока должны направляться покупателем непосредственно в магазин, где приобретена мебель, с обязательным приложением товарного чека и упаковочных ярлыков.

По дефектам, появившимся из-за несоблюдения покупателем правил эксплуатации и ухода за мебелью, претензии не принимаются.

### К СВЕДЕНИЮ ПОКУПАТЕЛЯ

Предприятие оставляет за собой право вносить изменения в конструктивные элементы мебели на основе внедрения передовой технологии, улучшающие качество выпускаемой продукции.

При обнаружении производственных дефектов сообщитесь на номер набора мебели, номер ОТК, приложите гарантийный талон и упаковочные ярлыки.

# Фурнитура

Комплект №3	Шуруп 4x40	Шуруп 4x16	Шуруп 4x16
	Б 1 2	Ж 1 6	К 6
Комплект №4	Петля "HG 4501"	Планка	Шуруп 4x13
	Г 4	Д 4	Ж 1 6
Комплект №6	Шпонодержатель Арт. 905657900	Штанга	Шуруп 4x16
	З 2	И 1	Л=817мм
Комплект №8	Полкодержатель 5.4-X-01		
	Л 8		
Комплект №10	Шайба Шуруп 3x25	Шуруп 4x16	Гвоздь 1,6x25
	М 25	О 2	К 1 23
Комплект №12	Стяжка межсекционная М4x27/М4x15	Комплект №14	Шкант 8x50
	А 2		В 2
Комплект №19	Винт К0Н7x50	Ключ, S=4	Заглушка самоклеющаяся
	Р 1 0	1	С 2 8
Комплект №26	Опора регулируемая, Н=27 (для регулировки исп. ключ компл.№19)		
	Т 6		
Комплект №4.5	Эксцентрик Дюбель двойной DU 868	Заглушка D=15мм	
	У 4	Ф 2	Х 1 4
Комплект №57	Светильник Крепежный магнит	2x12	соедин.провод-1м
	Ч 1	Ш 1	О 1

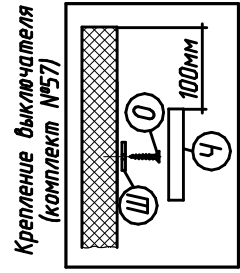
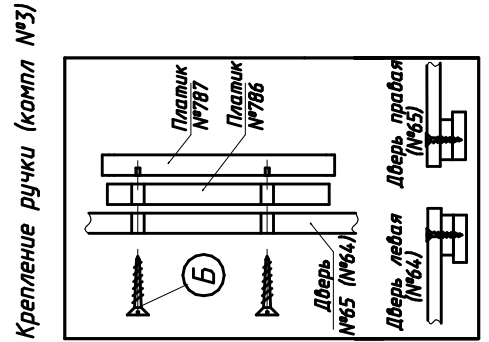
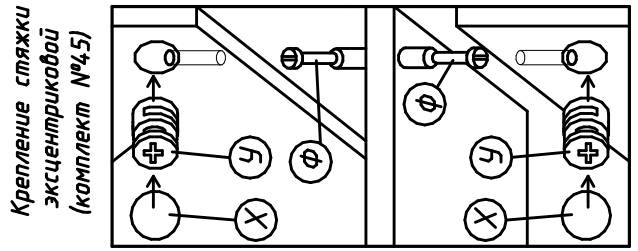
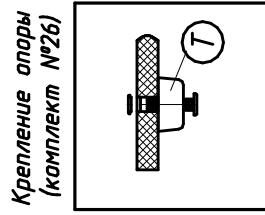
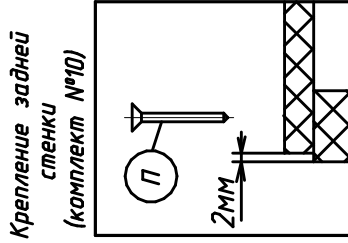
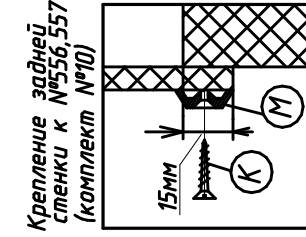
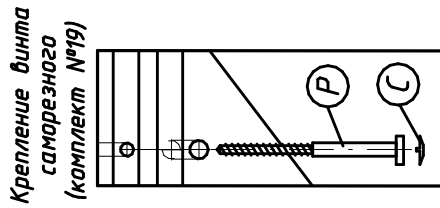
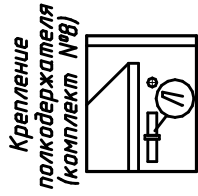
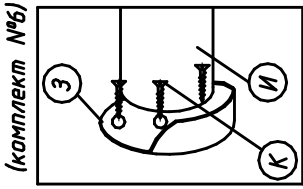
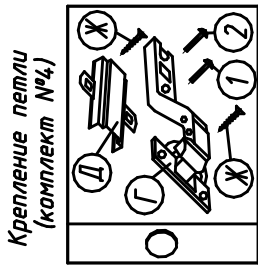

Спецификация деталей

№ детали	Длина	Ширина	Кол
553,554	2070	560	2
922,558	2054	406	2
557	2054	588	1
559	824	556	1
560,566	422	252	2
954	840	840	1
923	370	418	1
561	422	249	2
65сб (64сб)	2082	392	1
562	1210	281	1
563	871	281	1
564	871	447	2
552	856	856	1
565	556	406	1
786	200	50	1
787	65	205	1

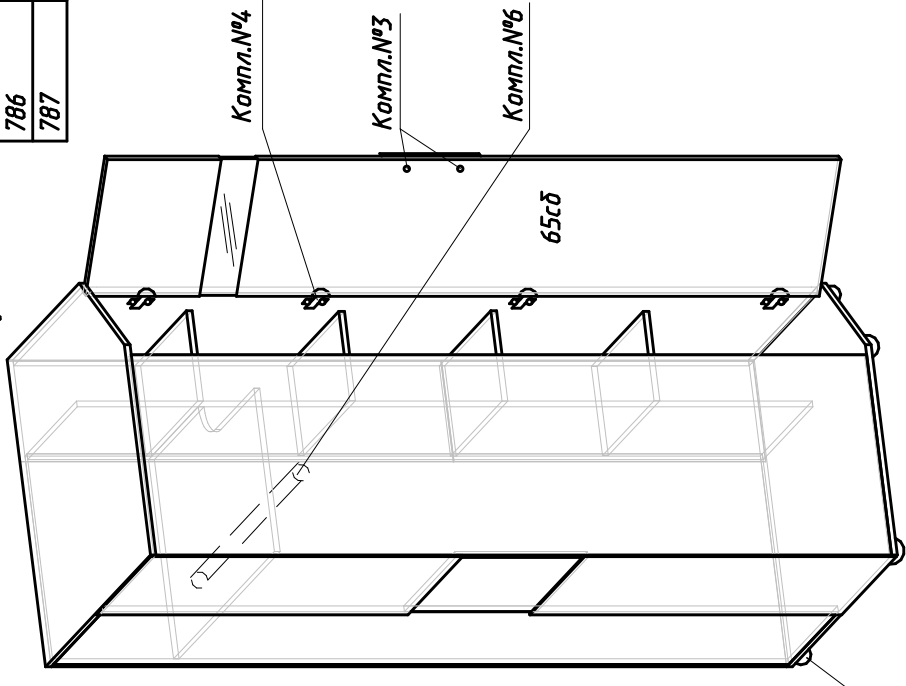
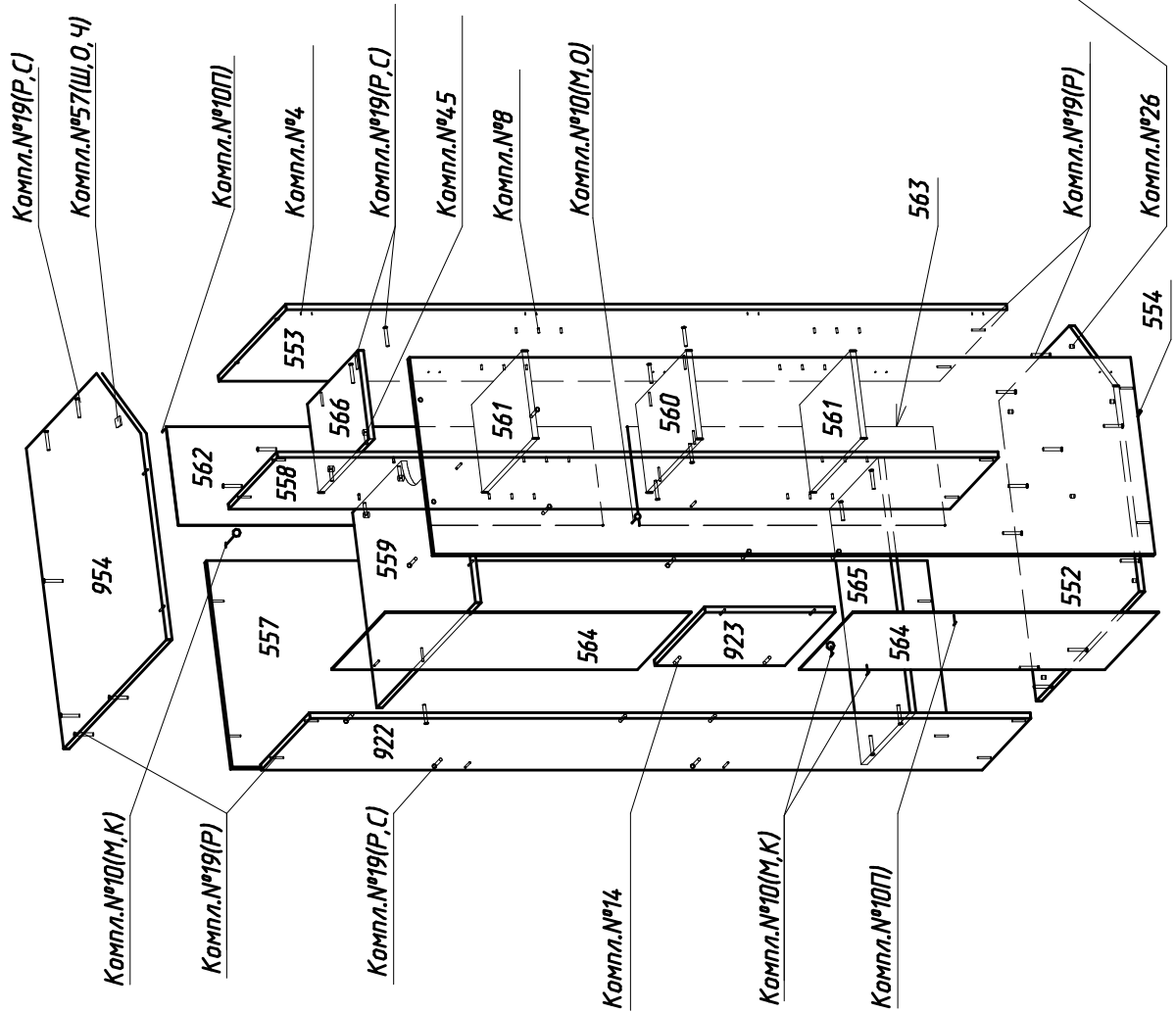
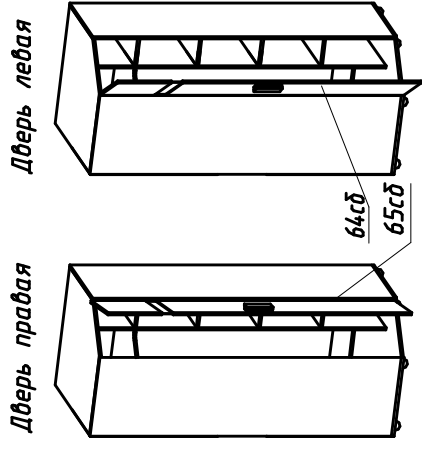

Примечание. 1. Предусмотрена установка левой (№64сб) или правой (№65сб) двери.  
2. Дверь необходимо устанавливать вдвоем.

## ПРАВИЛА

по регулировке петель четырехшарнирной, используемой при навеске дверей

Если при монтаже дверей допущена неточность в их положении (большие зазоры между доковой стенкой и дверью; перекос дверей и т.п.), то необходимо произвести регулировку петель.

Регулирование осуществляется с помощью винтов поз.1,2,3, в трех направлениях, указанных стрелками а-а, б-б, с-с.

## ПОРЯДОК РЕГУЛИРОВАНИЯ:

1. Ослабить винт поз.2. Это даст возможность перемещения двери по стрелке б-б.
2. Установочным винтом, поз.1 дверь перемещается по стрелке а-а
3. После установки двери в нужном положении винт поз.2 затягивается до отказа.
4. Ослабить винт поз.3. Это даст возможность перемещения двери по стрелке с-с.

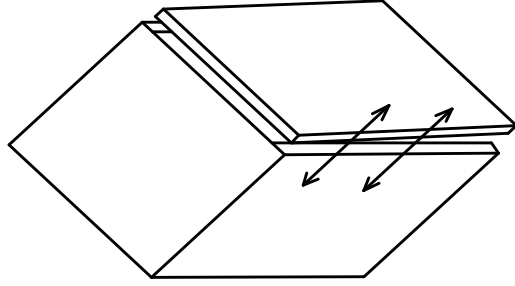

Нижняя часть двери отстает

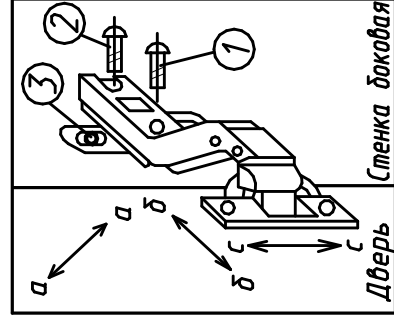

Дверь наклонена вниз